

배움이 즐거운 학교  
함께 가꾸는 경남교육

# 미래교육을 위한 학교도서관 공간혁신 모델 개발





이 연구는 경상남도교육청의 연구지원비로 수행되었으며, 이 연구에서 제시된 정책대안이나 의견 등은 본 연구팀의 견해로써 경상남도교육청의 공식 견해가 아님을 밝혀드립니다.



# 목차

---

<b>1. 연구개요</b>	<b>15</b>
1.1. 연구의 배경 및 목적	15
1.2. 연구의 내용 및 범위	15
1.3. 연구의 추진 방향 및 전략	16
1.3.1. 연구 추진전략 및 방법	16
1.3.2. 과업 추진 방향 및 추진전략	17
1.3.3. 단계별 과업 추진전략	18
<b>2. 사전 검토 분석</b>	<b>21</b>
2.1. 학교도서관의 정의	21
2.1.1. 학교도서관의 정의	21
2.1.2. 학교도서관의 현대적 역할	23
2.2. 상위 계획 검토	24
2.2.1. 제 3차 도서관발전종합계획(2019-2023)	24
2.2.2. 제 3차 학교도서관진흥기본계획(2019-2023)	26
2.3. 경상남도교육청 정책방향	28
2.3.1. 경상남도교육청 교육철학	28
2.3.2. 2020 경상남도교육청 주요업무계획	29
2.3.3. 경상남도교육청 학교도서관 혁신사업 고찰	31
2.4. 현황분석	32
2.4.1. 경상남도 지역별 현황분석	32
2.4.2. 경상남도 초·중·고 학교도서관 현황	34
2.5. 학교도서관의 일반적 운영 현황	76
<b>3. 공간혁신을 위한 전제사항</b>	<b>81</b>
3.1. 미래 교육을 위한 학교도서관 공간	81
3.2. Life_rary(Life + Library)	83
3.3. 도서관 공간방향과 트렌드	84
<b>4. 학교도서관 공간혁신을 위한 가이드라인 개발</b>	<b>89</b>
4.1. 학교도서관 공간방향 설정을 위한 전제조건	89
4.2. 내가 바라는 학교도서관 만들기	90

4.3. 학교급별 도서관 공간방향 설정	91
4.4. 학교도서관 시설기준	93
4.5. 학교도서관 공간방향 설정	97
4.5.1. 학교도서관 공간방향	97
4.5.2. 학교도서관 Prototype 평면계획안	98
4.6. 교실 규모에 따른 도서관 사례 분석	107
4.6.1. 경기도 성남시 상대원초등학교	107
4.6.2. 경기도 수원시 권선초등학교	114
4.6.3. 경기도 수원시 신곡초등학교	116
4.7. 공사비 가이드라인 및 사업추진절차	120
4.7.1. 공사비 Guide-line	120
4.7.2. 학교도서관 리모델링 사업 프로세스	122
<b>부록 내가 만드는 학교도서관 D.I.Y</b>	<b>125</b>
내가 만드는 학교도서관 D.I.Y	125

# 그림 목차

[그림 1] 과업 추진 방향 및 추진전략 .....	17
[그림 2] 단계별 과업 추진전략 .....	18
[그림 3] 학교도서관의 정의 .....	21
[그림 4] 학교도서관의 현대적 역할 .....	23
[그림 5] 학교도서관 교육공동체에서의 역할 강화 .....	24
[그림 6] 학교도서관 시설·장서 지속적 확충 .....	25
[그림 7] 제 3차 학교도서관진흥기본계획(2019-2023) .....	26
[그림 8] 경상남도교육청 교육철학 .....	28
[그림 9] 2020 경상남도교육청 주요업무계획 .....	29
[그림 10] 경상남도 지역별 학교급별 학생수 .....	32
[그림 11] 경상남도 초·중·고등학교 도서관 수 현황 .....	32
[그림 12] 경상남도 초·중·고등학교 도서관 수 및 좌석당 학생 수 .....	33
[그림 13] 학교도서관의 일반적 운영 현황 .....	76
[그림 14] 미래 교육을 위한 학교도서관 공간계획 .....	81
[그림 15] 공간구성을 위한 이용자의 의견 청취 .....	82
[그림 16] Library = Life_rary(시민을 위한 중심 소통 공간) .....	83
[그림 17] 도서관 공간방향과 트렌드 .....	84
[그림 18] 도서관 공간방향과 트렌드 - 융합공간 .....	84
[그림 19] 도서관 공간방향과 트렌드 - 개념공간 .....	85
[그림 20] 도서관 공간방향과 트렌드 - 개방공간 .....	85
[그림 21] 학교도서관 공간방향 설정을 위한 전제조건 .....	89
[그림 22] 학교급별 도서관 공간방향 .....	92
[그림 23] 학교도서관 유형 .....	93
[그림 24] 초등학교도서관 규모 유형별 세부 실별 프로그램 .....	94
[그림 25] 중·고등학교도서관 규모 유형별 세부 실별 프로그램 .....	96
[그림 26] 학교도서관 공간방향 .....	97
[그림 27] 초등학교도서관 Prototype_교실 2칸 .....	98
[그림 28] 초등학교도서관 Prototype_교실 3칸 .....	99
[그림 29] 초등학교도서관 Prototype_교실 4칸 .....	100
[그림 30] 중학교도서관 Prototype_교실 2칸 .....	101
[그림 31] 중학교도서관 Prototype_교실 3칸 .....	102
[그림 32] 중학교도서관 Prototype_교실 4칸 .....	103
[그림 33] 고등학교도서관 Prototype_교실 2칸 .....	104
[그림 34] 고등학교도서관 Prototype_교실 3칸 .....	105
[그림 35] 고등학교도서관 Prototype_교실 4칸 .....	106

[그림 36]	상대원초등학교 도서관_변경전 .....	107
[그림 37]	상대원초등학교도서관 공간혁신 Sample Image_열람&장서 공간 .....	108
[그림 38]	상대원초등학교도서관 공간혁신 Sample Image_북 스테어 .....	108
[그림 39]	상대원초등학교도서관 공간혁신 Sample Image_ 유아 열람실 .....	109
[그림 40]	상대원초등학교도서관 공간혁신 Sample Image_로비&인포 .....	109
[그림 41]	상대원초등학교도서관 공간혁신 기본설계안_TOP View .....	110
[그림 42]	상대원초등학교도서관 공간혁신 기본설계안_공간구성 .....	110
[그림 43]	상대원초등학교도서관 공간혁신 기본설계안_동선 .....	111
[그림 44]	상대원초등학교도서관 공간혁신 기본설계안_열람&장서 공간 .....	111
[그림 45]	상대원초등학교도서관 공간혁신 기본설계안_북 스테어 .....	112
[그림 46]	상대원초등학교도서관 공간혁신 기본설계안_유아 열람실, 북스텐드 .....	112
[그림 47]	상대원초등학교도서관 공간혁신 기본설계안_유아 열람실 01 .....	113
[그림 48]	상대원초등학교도서관 공간혁신 기본설계안_유아 열람실 02 .....	113
[그림 49]	상대원초등학교도서관 공간혁신 기본설계안_로비&인포 .....	114
[그림 50]	권선초등학교도서관 공간혁신 기본설계안_TOP View .....	114
[그림 51]	권선초등학교도서관 공간혁신 기본설계안_Perspective View .....	115
[그림 52]	권선초등학교도서관 공간혁신 기본설계안_세부 투시도 01 .....	115
[그림 53]	권선초등학교도서관 공간혁신 기본설계안_세부 투시도 02 .....	115
[그림 54]	신곡초등학교 TF팀_학교도서관 리모델링 이미지맵 컨셉 .....	116
[그림 55]	신곡초등학교 TF팀_학교도서관 리모델링 이미지맵 이미지 모티브 .....	116
[그림 56]	신곡초등학교 TF팀_학교도서관 리모델링 이미지맵 공간방향설정 01 .....	117
[그림 57]	신곡초등학교 TF팀_학교도서관 리모델링 이미지맵 공간방향설정 02 .....	117
[그림 58]	신곡초등학교도서관 공간혁신 기본설계안_TOP View .....	118
[그림 59]	신곡초등학교도서관 공간혁신 기본설계안_Perspective View .....	118
[그림 60]	신곡초등학교도서관 공간혁신 기본설계안_세부 투시도 01 .....	118
[그림 61]	신곡초등학교도서관 공간혁신 기본설계안_세부 투시도 02 .....	119
[그림 62]	학교도서관 공사비 Guide-line .....	121
[그림 63]	학교도서관 리모델링 사업 프로세스 .....	122

# 표 목차

---

---

[표 1] 경상남도 초·중·고등학교 도서관 수 및 좌석당 학생 수 .....	33
[표 2] 경상남도 초·중·고 학교도서관 현황 .....	34



# 제 1장 연구개요

- 1.1 연구의 배경 및 목적
- 1.2 연구의 내용 및 범위
- 1.3 연구의 추진 방향 및 전략



## 1. 연구개요

### 1.1. 연구의 배경 및 목적

- 21세기 지식기반 사회는 시대변화에 따라 열린교육, 자기주도적 학습 등의 교육 환경으로 변화하며 학교도서관의 중요성이 인식되기 시작하였고 역할이 대두되고 있음
- 교육정책의 방향 전환에 맞추어 학교 내 시설로서 학교도서관이 설립되었으나 시설 노후화 및 공간에 대한 기능·활용성 저하와 더불어 저출산 시대 도래에 따른 학령인구 감소로 기존 학교 내 유휴교실이 증가하고 있어 향후 학교도서관의 연계활용방안 모색이 필요함
- 학교도서관은 교육적 만남과 문화적 소통공간의 장으로 인식되고 있으나 현실은 자료열람과 자율학습공간으로 사용되고 있음. 이와 같은 정적·수동적·주입식 독서실 형태에서 학생 주도적 탐구활동 강화 등의 미래교육을 위한 열린교육 공간으로 변모하고자 함
- 학교도서관 공간 혁신 개발을 통하여 과정중심의 학교도서관활용(협력) 수업 전개, 학생들의 사고력 향상 및 창의력 개발에 필요한 다양한 공간을 제공하고, 학생의 배움, 교사의 수업탐구, 학부모의 소통을 위한 교육 공유공간 기능 강화를 목적으로 함
- 학교도서관의 리모델링은 단순 마감재의 교환이 아닌 제 기능의 회복을 목적으로 하며, 발주자(사서)가 공사를 진행함에 있어 공간의 구성부터 예산편성, 공사 진행의 한계점을 극복하기 위한 기초자료로 활용됨을 목적으로 함
- 본 연구에서는 학교도서관의 정보자원 및 독서서비스 지역사회 공유를 통하여 독서 문화발전 기여를 기대함

### 1.2. 연구의 내용 및 범위

- ① 과업명
  - 미래교육을 위한 학교도서관 공간혁신 모델 개발
- ② 과업 기간
  - 2020.06.15. ~ 2020.09.22
- ③ 과업의 범위
  - 공간적 범위 : 경상남도 내 학교도서관

■ 내용적 범위

- 경상남도 학교도서관의 환경, 시설 현황분석을 통한 개선방향과 통합적인 공간혁신모델 제시
- 학생과 교사의 학교도서관 접근 편리성, 관리 용이성, 친근감, 안전, 도서관 내부공간 동선(자료 접근), 관리자 업무 효율성을 극대화한 공간 모델 개발
- 학교 급별·규모(학급수, 학생수)에 맞는 양질의 독서교육서비스 제공을 위한 자료공간, 열람공간, 자료 대출 및 반납공간, 자료 검색 및 개별학습 공간, 수장공간 확보
- 창의적 학교도서관 활용 프로젝트 등 교과 수업과 연계한 학생들의 정보활용능력 신장을 위한 공간혁신 모델 개발
- 리터러시 교육, 독서·인문소양 교육 등과 연계한 메이커교육, 기사문, 팟캐스트, 유튜브 등 창의·체험 공간으로서의 콘텐츠 제작 등 미래학교도서관 모델 개발
- 다모임, 독서토론 및 방과 후 모둠활동, 전시 등 학교도서관 연계 공간 조성
- 학생, 교사, 학부모, 지역주민이 함께 할 수 있는 독서문화체험 공간으로서 다양한 프로그램을 효과적으로 운영할 수 있는 체험형 학교도서관 공간 개발
- 개발한 공간혁신 모델을 분석하여 이를 바탕으로 실제 학교도서관 현장 적용 가능성과 교육적인 효과 검토

### 1.3. 연구의 추진 방향 및 전략

#### 1.3.1. 연구 추진전략 및 방법

■ 연구 추진전략

- 미래교육을 위한 창의·체험 공간으로서 학교도서관 공간 혁신 모델 개발
- 학교 급별·규모(학급수, 학생수)에 맞는 차별화된 경남형 학교도서관 모델 개발

■ 연구 추진방법

- 학교도서관 전통적 기능(수집, 열람), 새로운 기능(창작 공간)의 조화 및 효율성을 고려한 경남형 학교도서관 공공 혁신 모델 연구
- 학생발달단계를 고려하여 초등학생에게는 독서 흥미 유발·습관 형성을 위한 공간, 중·고등 학생에게는 진로 및 사고력 증진에 도움을 주는 공간, 특수계층 학생들에게는 자유롭고 평등하게 정보를 공유할 수 있는 학교도서관 공간 연구
- 학교 급별, 규모(학급수, 학생수)를 고려한 교과 융합 및 연계 수업 활동이 가능한 다양한 규모의 학교도서관 공간 연구
- 학생들의 안전확보를 위한 학교도서관 위치 변경, 공간 확대 등 시설 재정비 시 시설·자료 기준을 준수한 사용자 친화적 공간 연구

- 학생·학부모, 학생·교사, 교사·학부모, 지역사회가 함께 소통하는 교육공유공간 기능 강화를 위한 학교도서관 공간 연구
- 타인과의 공유, 토론, 동아리 활동, 창의적 체험 등 개인 및 소규모 활동을 위한 변형, 분할, 확장 가능한 독립적인 공간구성
- 미디어 리터러시 교육 지원을 위한 교수·학습 자료 제작, 창의적 학습활동 지원공간, 메이커교육 공간(팟캐스터, 유튜브 등) 등 협업 지원 공간 확보

### 1.3.2. 과업 추진 방향 및 추진전략

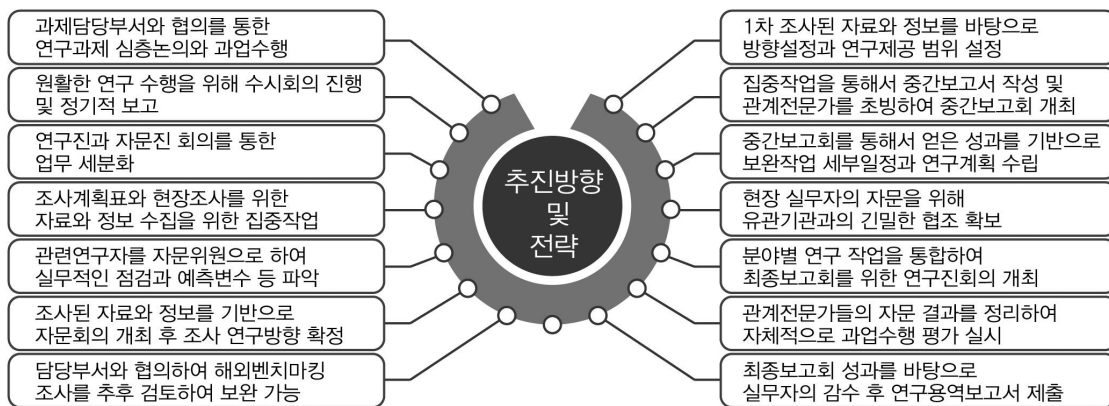

[그림 2] 과업 추진 방향 및 추진전략

- 과제담당부서와 협의를 통해 연구과제에 대한 심층 논의와 과업 수행의 폭과 깊이를 정한 후 최종 연구 방향을 확정
- 원활한 연구수행을 위해 주관부서 회의는 상시 시행하며 각 분야별 단위의 회의는 필요 시 과제 담당 부서와 수시로 진행
- 연구 진행 상황 파악을 위해 정기적 보고 및 연구진과 자문진 회의를 통한 업무 세분화
- 조사계획표와 현장 조사를 위한 방문일정을 협의, 실무자와 협의를 통해서 자료와 정보 수집을 위한 집중작업
- 규모나 활용 면에서 유사한 조직 및 유관기관의 건립사례를 조사하고 관련 연구자를 자문위원으로 하여 실무적인 점검과 예측변수 등을 파악
- 연구진행 시 추가적으로 필요 시 되는 현장 실무자의 자문을 구할 수 있도록 하며 유관기관과의 긴밀한 협조를 확보
- 분야별 연구 작업을 통합하여 실무자와 협의를 통해서 최종보고회를 위한 연구진 회의를 개최
- 관계전문가들의 자문을 요청하고 결과를 정리하여 자체적으로 과업 수행 평가를 실시
- 위 사항을 통해서 얻은 성과를 바탕으로 최종보고서를 작성하여 실무자의 감수 아래 연구용역보고서를 제출

1.3.3. 단계별 과업 추진전략

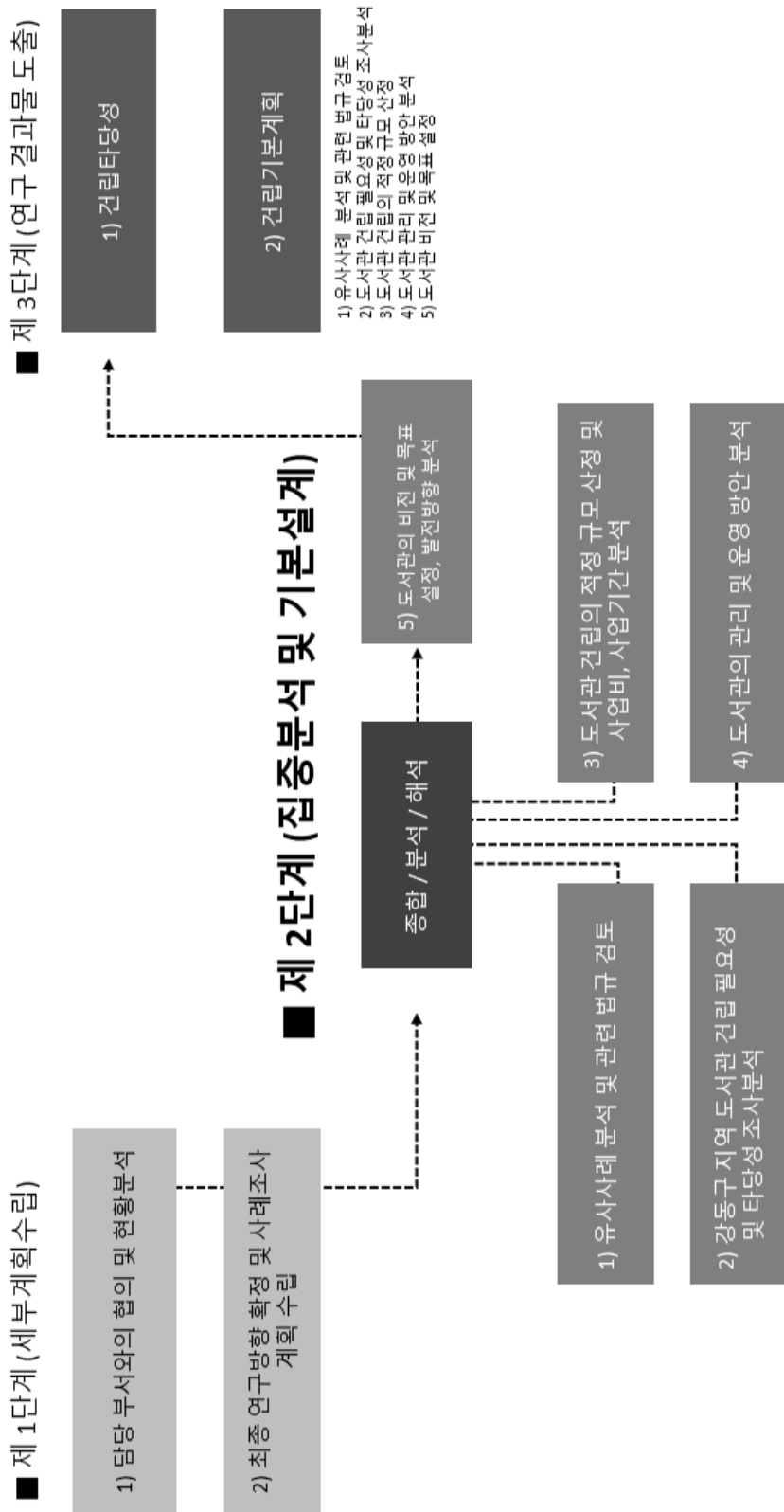

[그림 3] 단계별 과업 추진전략

# 제 2장 사전 검토 분석

2.1 학교도서관의 정의

2.2 상위 계획 검토

2.3 경상남도교육청 정책방향

2.4 현황분석

2.5 학교도서관의 일반적 운영 현황



## 2.사전 검토 분석

### 2.1. 학교도서관의 정의

#### 2.1.1. 학교도서관의 정의

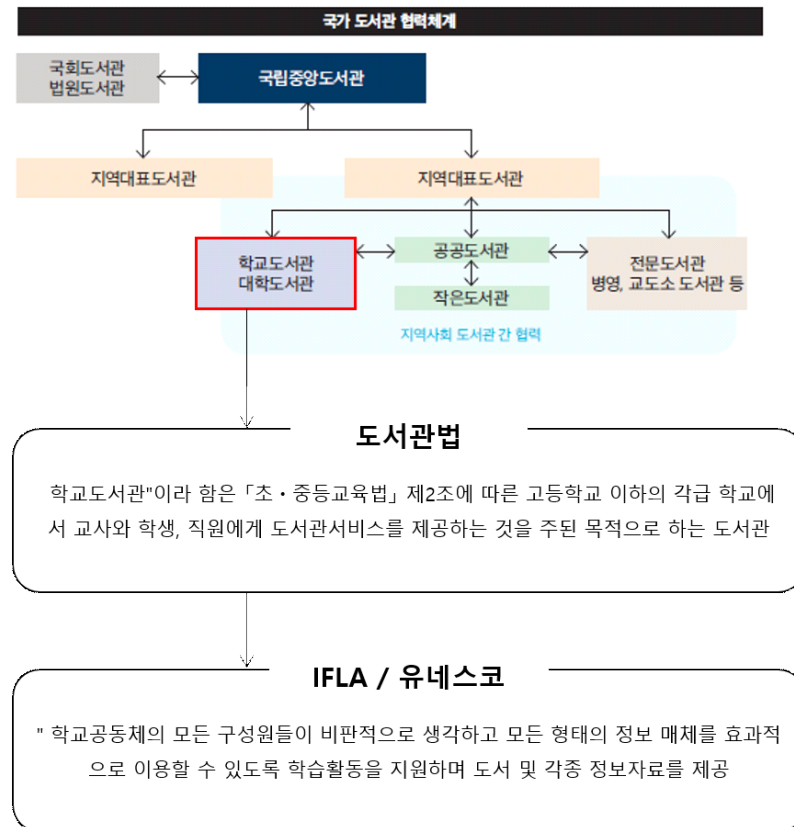

[그림 4] 학교도서관의 정의

- 도서관법에서의 학교도서관이라 함은 「초·중등교육법」 제2조에 따른 고등학교 이하의 각급 학교에서 교사와 학생, 직원에게 도서관서비스를 제공하는 것을 주된 목적으로 하는 도서관을 칭함<sup>1)</sup>
- IFLA/유네스코 학교도서관 선언의 학교도서관은 만인을 위한 교육 및 학습의 중심이 되는 것을 말하며, 학교공동체의 모든 구성원들이 비판적으로 생각하고 모든 형태의 정보 매체를 효과적으로 이용할 수 있도록 학습활동을 지원하며 도서 및 각종 정보자료를 제공하는 것으로 정의함<sup>2)</sup>
- 학교도서관은 ‘유네스코 공공도서관 선언’의 원칙에 따라 여타의 도서관들과 정보네트워크를 구축해야함

1) 도서관법

2) IFLA/유네스코 학교도서관 선언

- 학교도서관 서비스는 연령, 인증, 성별, 종교, 국가, 언어, 직업 및 사회적 지위 등에 따른 차별 없이 학교공동체의 모든 구성원들에게 공평하게 제공되어야 함
- 또한 일반적인 서비스나 자료를 이용하는 데 장애가 있는 사람들을 위해 특수한 자료나 특정 서비스를 제공해야 한다는 것을 명시하고 있음
- 이는 운영 측면의 서비스뿐만 아니라 물리적 공간의 구성이 같이 고려되어야 함
- 학교도서관은 교육과정에 있어서 핵심적인 부분으로 문맹 퇴치는 물론 정보 소양, 교수·학습, 문화개발 등의 역할을 수행하기 위해 다음과 같은 서비스를 제공해야 하는 목적을 가지고 있음
  - 교육목표와 교육과정에 기여함으로써 궁극적으로 교육목적을 달성하고 향상시켜야 함
  - 학생들에게 올바른 독서 습관과 학습의 즐거움, 평생동안 도서관을 이용하는 습관과 태도를 길러주어야 함
  - 이용자들이 지식, 이해, 상상, 여가를 위해 정보를 이용하고 창출하는 것을 경험할 수 있는 기회를 제공해야 함
  - 모든 학생들의 학습활동을 지원하고, 일상적인 커뮤니케이션 방식과 모든 매체의 형식이나 형태에 관계 없이 정보를 평가하고 활용할 수 있는 기능을 성장시켜주어야 함
  - 지역, 지방, 국가 및 범세계적인 자료에 접근할 수 있도록 하고, 학생들에게 다양한 지식과 경험 및 의견들을 체험할 수 있는 기회를 제공해야 함
  - 문화와 사회에 대한 인식과 자각을 길러줄 수 있는 다양한 프로그램을 준비해야 함
  - 학교의 교육목표를 달성하기 위해 학생, 교사, 행정가, 학부모와 협력하여야 함
  - 지적 자유와 정보에 대한 자유로운 접근은 민주사회에 참여하고 책임 있는 시민 의식을 고취하는데 중요한 요소임을 확고히 해야 함
  - 정보자원 및 서비스는 학교는 물론 학교 이외의 지역사회에 제공되어야 하며 독서를 장려해야 함
- 목적을 달성하기 위해 학교도서관은 정책과 서비스를 개발하고 필요한 정보자료를 선정하고 수집하여야 함
- 이용자들에게 적합한 정보자료에 지적·물리적으로 접근할 수 있도록 하며, 시설이용의 편의를 제공하고 이를 위해 전문적인 훈련을 받은 직원을 배치해야 함
- IFLA의 학교도서관 가이드라인에서는 정보 소비자에서 정보 생산자로 바뀌고 있는 이용자의 역할 변화와 학습자 중심 모형으로의 공간 운영 변화에 발맞추어 학습공유공간(Learning Commons)과 창작 공간(Maker Space) 도입이 필요함을 강조하고 있음<sup>3)</sup>

3) IFLA의 학교도서관 가이드라인(2015)

### 2.1.2. 학교도서관의 현대적 역할

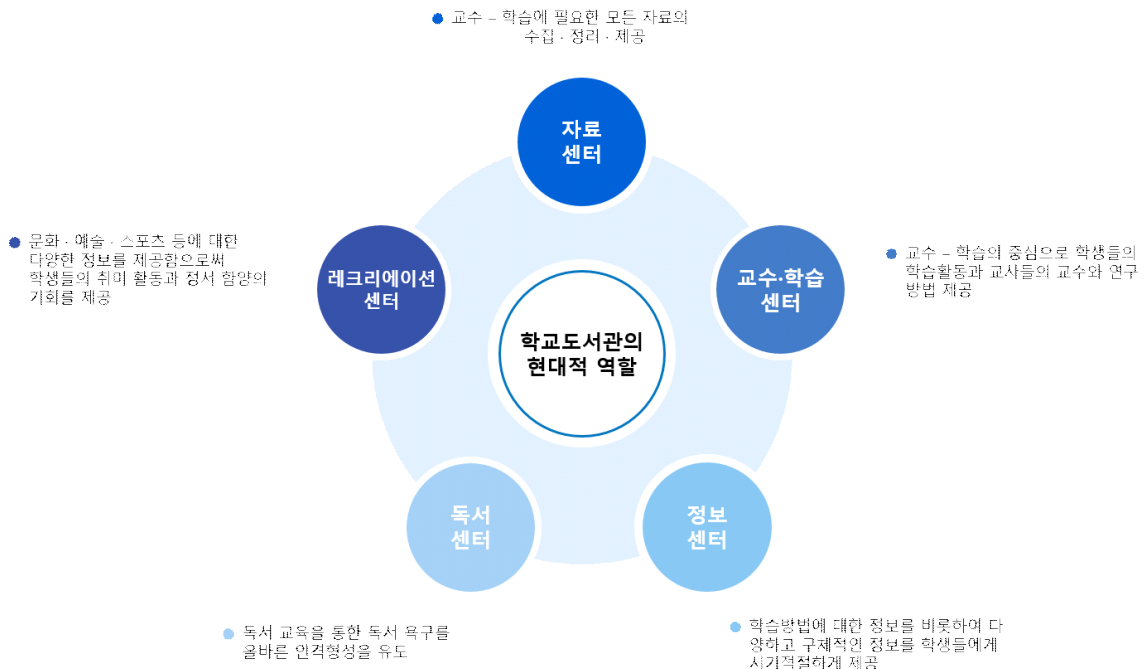

[그림 5] 학교도서관의 현대적 역할

- 변화하는 매체 환경에 따라 달라진 독서환경을 반영하여 매체의 특성에 따라 독서 방법이 달라짐
- 다양한 정보가 빠르게 생산되고 유통되는 현대 사회의 특성을 고려하여 글이나 정보를 다수의 매체를 통해 능동적으로 수집하고 활용하는 능력을 기르는 것이 중요성을 강조함
- 이는 정보의 접근과 평가, 해석을 강조하는 미디어 정보 리터러시와도 연결되며 미디어 정보 리터러시를 지원하기 위한 공간으로서 학교도서관의 역할에 주목함
- 이용자가 다양한 자료를 선택할 수 있는 능력과 태도가 강조되며 미래 교육을 위한 학교도서관 이용자의 역량을 기를 수 있는 학교도서관의 역할이 요구됨
- 학교도서관의 현대적 역할을 자료센터, 교수·학습 센터, 정보센터, 독서센터, 레크리에이션 센터로 구분하여 상기 그림과 같이 규정함과 더불어 확장된 리터러시 개념을 지원할 수 있는 허브 역할을 수행해야 함
- 또한, 학교도서관은 교육과정과 맞물려 운영이 되어야 하며 협력형 학습의 공간이자 의견을 나누는 소통의 창구로서 기능해야 함
- 도서관 이용자의 학습 수준이 모두 다르고, 각 수준에 따라 요구하는 자료가 다를 수 있으나 이를 충족시켜주는 것이 학교도서관의 역할이자 강점임

- 자료를 수집하고 수집한 자료를 바탕으로 표현하며 공유하는 공간으로서 기술의 발전으로 정보격차가 벌어질 수 있는 사회적 맥락 안에서 학교도서관이 정보 접근의 평등성을 보장함
- 학교도서관의 현대적 역할은 모둠학습 및 협력형 학습의 공간이자 의견을 나누고 소통하는 공간으로 가능하며 학습의 결과물을 전시하고 공유하는 전시의 공간이 제공됨

## 2.2. 상위 계획 검토

### 2.2.1. 제 3차 도서관발전종합계획(2019-2023)

- 「도서관법」 제 14조에 근거해 수립한 제 3차 도서관발전종합계획은 도서관이 공동체 소통의 장으로서 개인의 삶을 바꾸고, 우리 사회를 변화시켜 나갈 수 있도록 한다는 청사진을 담고 있음
- 사람과 삶이 있는 도서관, 우리 삶에 더욱 밀착되어 삶의 변화를 촉진하는 도서관을 만들기 위해 사람에 대한 포용성, 공간의 혁신성, 정보의 민주성을 핵심가치로 설정하고, 4대 전략 방향과 13개 핵심과제, 36개의 추진과제를 제시함
- 시민역량을 강화하기 위한 인문, 문화, 예술 프로그램, 독서프로그램 확대와 도서관 지자체 간 공동 협력사업 등의 실천계획을 담고 있음
- 학교도서관 교육공동체에서의 역할 강화
  - 학교도서관 교육공동체에서의 역할 강화는 36개의 추진과제 중 하나이며 현황 및 필요성과 추진과제를 제시함

학교도서관 교육공동체에서 역할 강화	
현황 및 필요성	<ul style="list-style-type: none"> <li>• 학교도서관은 학생, 학부모, 교사 등 누구나 이용할 수 있는 독서공간을 넘어 학습, 토론, 행사, 문화 콘텐츠를 제공하는 <b>복합문화공간으로서 역할 변화가 요구됨</b></li> </ul>
	<ul style="list-style-type: none"> <li>• 학생, 학부모, 교사, 지역과 함께하는 학교도서관 운영으로 <b>학교와 지역사회 연계 교육공동체의 중심역할</b> 수행 필요</li> </ul>
추진 과제	<ul style="list-style-type: none"> <li>• <b>교육공동체 네트워크 구축</b> <ul style="list-style-type: none"> <li>- 교사, 학부모, 학생 커뮤니티 체계구축 및 활성화</li> <li>- 지역 내 기관과의 협력을 통한 경험학습 개발 및 확산</li> </ul> </li> </ul>
	<ul style="list-style-type: none"> <li>• <b>교육공유공간(Education Commos)기능 강화</b> <ul style="list-style-type: none"> <li>- 독서클리닉, 학습동아리, 독서토론회 지원</li> <li>- 학부모 독서프로그램 운영 지원 및 교원 독서 전문성 신장 프로그램 운영</li> </ul> </li> </ul>

제3차 도서관발전종합계획(2019-2023)

[그림 6] 학교도서관 교육공동체에서의 역할 강화

- 현황 및 필요성
    - 학교도서관은 학생, 학부모, 교사 등 누구나 이용할 수 있는 독서공간을 넘어 학습, 토론, 행사, 문화 콘텐츠를 제공하는 복합문화공간으로서 역할 변화가 요구됨
    - 학생, 학부모, 교사, 지역과 함께하는 학교도서관 운영으로 학교와 지역사회 연계 교육 공동체의 중심역할 수행 필요
  - 추진과제
    - 교육공동체 네트워크 구축
      - 교사, 학부모, 학생 커뮤니티 체계구축 및 활성화
      - 지역 내 기관과의 협력을 통한 경험학습 개발 및 확산
    - 교육공유공간(Education Commons) 기능 강화
      - 독서클리닉, 학습동아리, 독서토론회 지원
      - 학부모 독서프로그램 운영 지원 및 교원 독서 전문성 신장 프로그램 운영
- 학교도서관 시설·장서 지속적 확충 및 리모델링 확대 요구4)

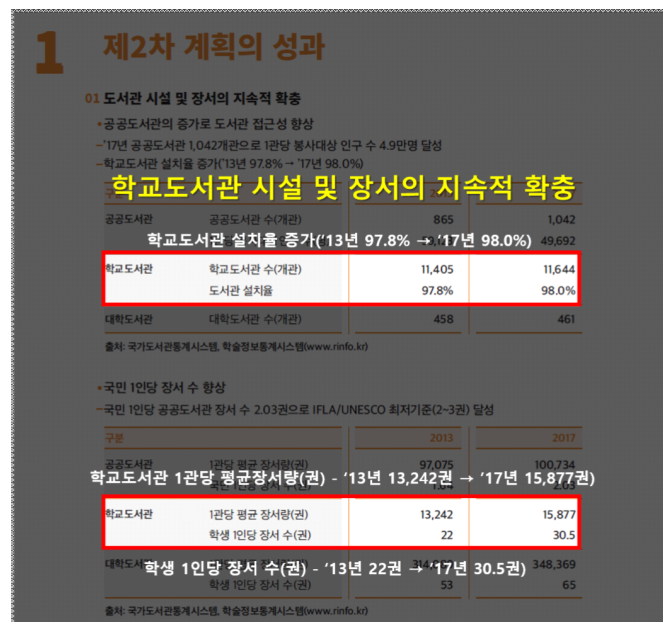

[그림 7] 학교도서관 시설·장서 지속적 확충

- 학교도서관 시설 및 장서의 지속적 확충이 이루어지는 것을 제2차 도서관발전종합계획 성과에서 확인할 수 있음
- 창의학습 지원을 위한 학교도서관 공간혁신 리모델링 지원을 제시함
- 학교도서관은 학생, 학부모, 교사 등 누구나 이용할 수 있는 독서공간을 넘어 학습, 토론, 행사, 문화 콘텐츠를 제공하는 복합문화공간으로서 역할 변화가 요구됨

4) 문화체육관광부 제3차 도서관발전종합계획 (2019-2023)

- 학생, 학부모, 교사, 지역과 함께하는 학교도서관 운영으로 학교와 지역사회 연계 교육공동체의 중심역할 수행 필요

### 2.2.2. 제 3차 학교도서관진흥기본계획(2019-2023)

<b>비전</b>	<b>모두가 참여하고 소통하는 포용의 공간 학교도서관</b>	
<b>추진목표</b>	학교도서관을 통한 교육공동체 학습경험 축적 및 공유	
	분야	세부 추진 과제
	학교도서관의 질적 변화를 통한 교육과정 지원	<ul style="list-style-type: none"> <li>• 학교도서관 활용 교수·학습활동 강화</li> <li>• 학교도서관 활용 프로그램 개발·지원 확대</li> <li>• 인문학적 접근을 통한 미래 인재 역량 배양</li> </ul>
<b>추진과제</b>	학습 지원 및 공유를 위한 학교도서관 범위 혁신	<ul style="list-style-type: none"> <li>• 공간 혁신을 통한 미래형 학교도서관 플랫폼 구축</li> <li>• 학교도서관을 통한 교육공동체 역량 강화</li> <li>• 학교도서관 정보시스템을 통한 정보공유지원</li> </ul>
	양질의독서교육서비스제공을위한 학교도서관인프라확충	<ul style="list-style-type: none"> <li>• 학교도서관 장서의 교육과정 적합성 강화</li> <li>• 학교도서관 전담인력 확대 및 전문성 제고</li> <li>• 학교도서관 전담 인력의 자율적 연구활동 지원</li> </ul>
	학교도서관 진흥을 위한 지원체계 개선	<ul style="list-style-type: none"> <li>• 학교도서관 진흥을 위한 거버넌스 구축</li> <li>• 학교도서관 관련 정책 동력 확보를 위한기반미련</li> </ul>

[그림 8] 제 3차 학교도서관진흥기본계획(2019-2023)

- 비 전 : 모두가 참여하고 소통하는 포용의 공간 학교도서관
- 추진목표 : 학교도서관을 통한 교육공동체 학습경험 축적 및 공유
- 추진과제
  - ① 학교도서관의 질적 변화를 통한 교육과정 지원
    - 학교도서관 활용 교수·학습활동 강화
      - 학교도서관을 활용한 교과융합·연계수업 추진
      - 학교도서관 내 학년별 교과목과 연계한 수업을 도서관 내에서 진행함으로써 학교도서관 운영 활성화
      - 학교도서관 활용 수업체제 강화
    - 학교도서관 활용 프로그램 개발·지원
      - 다양한 수업 콘텐츠 개발 및 프로그램 지원
      - 지능정보사회 기본소양으로 미디어 리터러시 교육 지원
    - 인문학적 접근을 통한 미래 인재 역량 배양
      - 독서·인문소양 교육을 통한 민주시민 자질 함양

- 학교도서관에서 시작하는 메이커교육 프로그램 운영
  - 학교도서관 자원을 활용한 진로 교육 지원
- ② 학습 지원 및 공유를 위한 학교도서관 범위 혁신
- 공간혁신을 통한 미래형 학교도서관 플랫폼 구축
    - 자료를 활용하여 결과를 도출하는 공간으로 혁신
      - 학생의 배움, 교원의 수업 탐구, 학부모의 소통을 위한 정보공유 공간으로 기능
      - 국어 등 인문 교과뿐 아니라 모든 교과의 배움을 주제 중심으로 융합하여 교육과정을 재구성해 교육할 수 있는 공간으로 조성
  - 미래 교육을 통한 학교도서관 시설 구축
    - 학교급 및 지역 여건을 고려한 학교 내 창의·체험공간 마련
    - 노후 학교도서관에 대해서는 리모델링 및 환경 개선 지원
  - 학교도서관 설치(리모델링)시 시설·자료 기준 준수 및 사서교사, 전문사서, 시설 전문가 등이 협업하여 이용자 친화적 공간구성
  - 학교도서관 설치 및 위치변경, 공간 확대 등 시설 재정비 시 학생 안전확보 방안 마련
  - 학교도서관을 통한 교육공동체 역량 강화
    - 학교도서관 활용·연계학습의 저변 확대를 위한 교육공동체 지원
    - 학교도서관 중심의 소통·공감을 위한 프로그램 운영
  - 학교도서관 정보시스템을 통한 정보공유지원
    - 차세대 독서 교육 종합지원시스템 구축
- ③ 양질의 독서 교육 서비스 제공을 위한 학교도서관 인프라 확충
- 학교도서관 장서의 교육과정 적합성 강화
  - 학교도서관 전담인력 확대 및 전문성 제고
    - 학교도서관 전담인력 확대
    - 학교도서관 운영 활성화를 위한 전문성 신장
  - 학교도서관 전담인력 자율적 연구 활동 지원
- ④ 학교도서관 진흥을 위한 지원체계 개선
- 학교도서관 진흥을 위한 거버넌스 구축
    - 중앙부처 단위(교육부, 타 부처 협업)
    - 시·도교육청 단위
    - 학교 단위
  - 학교도서관 관련 정책 동력 확보를 위한 기반 마련

## 2.3. 경상남도교육청 정책방향

### 2.3.1. 경상남도교육청 교육철학



[그림 9] 경상남도교육청 교육철학

- 민주성 - 자발적인 참여, 소통과 공감으로 만들어 가는 교육
  - 학교 구성원들의 자발적인 참여를 통해 학교 교육의 방향을 설정하고 민주적인 의사소통 체제를 제도화함
  - 교사·학생·학부모가 서로를 존중하고 주체적으로 협력하는 민주적 학교공동체를 만들고, 공동체의 학교 참여와 활동을 보장
  - 구성원들의 적극적인 참여와 자율성으로 이루어짐
- 공공성 - 모든 학생에게 차별 없이 질 높은 배움을 제공하는 교육
  - 교육의 사회적 역할과 관련된 공익적 가치와 태도를 추구
  - 모든 학생이 차별 없이 질 높은 교육을 보편적으로 누리고, 이를 통해 교육이 사회 전체의 건강성 회복에 이바지함
  - 교육의 질적 수준을 향상하여 교육수요자의 신뢰를 높이고, 교육적 약자에 대한 배려와 기회균등을 보장
- 미래성 - 교육의 내용과 방법 모두를 혁신한 창의적인 교육
  - 미래사회를 대비해 보편적 가치와 핵심역량을 겸비한 올바른 민주시민을 기르
  - 협력성과 동료성을 바탕으로 삶의 문제를 공감하고 해결하는 배움 중심의 교육을 실천
  - 학생 개개인의 성장을 위해 학교 교육과정을 다양화하고 특성화함으로써 학습자주도 교육 과정을 설계
- 지역성 - 지역사회 자원을 이용하고 지역에 기여하는 교육
  - 지역의 특성과 상황을 반영한 교육, 이를 위한 지역사회와의 적극적인 연대와 협력 필요
  - 학교와 지역사회가 상호발전을 위해 교육 거버넌스를 구축하여 지역이 발전할 수 있는 인재를 육성

### 2.3.2. 2020 경상남도교육청 주요업무계획

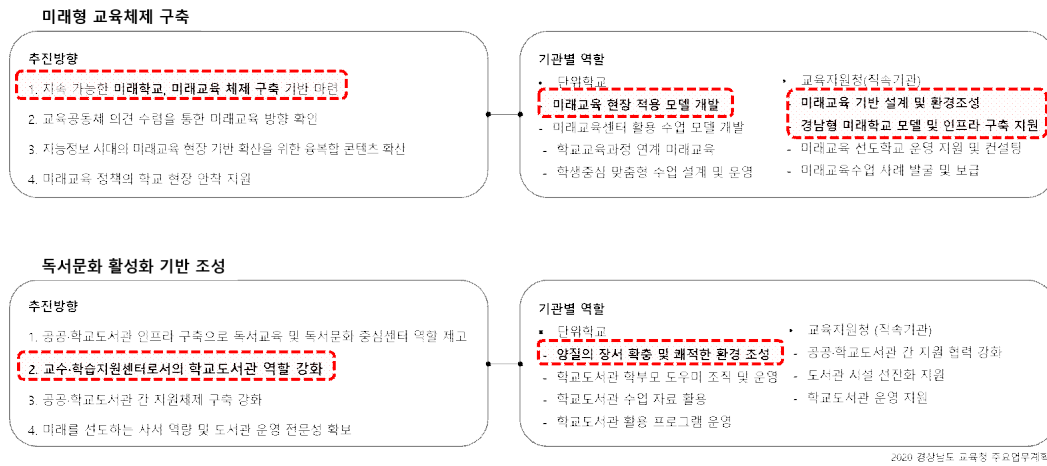

[그림 10] 2020 경상남도교육청 주요업무계획

#### ■ 미래형 교육체제 구축

##### ● 추진방향

- 지속가능한 미래학교, 미래교육 체제 구축 기반 마련
- 교육공동체 의견 수렴을 통한 미래교육 방향 확인
- 지능정보 시대의 미래교육 현장 기반 확산을 위한 융복합 콘텐츠 확산
- 미래교육 정책의 학교 현장 안착 지원

##### ● 추진내용

- 창의융합공작소 운영
- 인공지능 기반 학습체험
- 미래교육 대비 기반 조성

##### ● 기관별 역할

- |   |   |
|---|---|
| <ul style="list-style-type: none"> <li>- 단위학교                     <ul style="list-style-type: none"> <li>• 미래교육 현장 적용 모델 개발</li> <li>• 미래교육센터 활용 수업 모델 개발</li> <li>• 학교교육과정 연계 미래교육</li> <li>• 학생중심 맞춤형 수업 설계 및 운영</li> </ul> </li> </ul> | <ul style="list-style-type: none"> <li>- 교육지원청(직속기관)                     <ul style="list-style-type: none"> <li>• 미래교육 기반 설계 및 환경 조성</li> <li>• 경남형 미래학교 모델 및 인프라 구축지원</li> <li>• 미래교육 선도학교 운영 지원 및 컨설팅</li> <li>• 미래교육수업 사례 발굴 및 보급</li> </ul> </li> </ul> |
|---|---|

■ 독서교육 활성화 기반 조성

● 추진방향

- 공공·학교도서관 인프라 구축으로 독서교육 및 독서문화 중심센터 역할 제고
- 교수·학습지원센터로서의 학교도서관 역할 강화
- 공공·학교도서관 간 지원체제 구축 강화
- 미래를 선도하는 사서 역량 및 도서관 운영 전문성 확보

● 추진내용

- 공공·학교도서관 독서환경 개선
- 학교도서관 지원 협력체제 강화
- 학교도서관 활용 수업 자료 및 프로그램 개발 보급
- 통합공공도서관 서비스 확대
- 공공·학교도서관 직원 역량 강화 연수

● 기관별 역할

- 단위학교

- 양질의 장서 확충 및 쾌적한 환경 조성
- 학교도서관 학부모 도우미 조직 및 운영
- 학교도서관 수업 자료 활용
- 학교도서관 활용 프로그램 운영

- 교육지원청 (직속기관)

- 공공·학교도서관 간 지원 협력 강화
- 도서관 시설 선진화 지원
- 학교도서관 운영 지원

- 공공도서관

- 상호대차 및 택배서비스 적극적 홍보 및 운영
- 학교도서관 지원센터 운영

### 2.3.3. 경상남도교육청 학교도서관 혁신사업 고찰

- 2020년 현재 경상남도교육청에서는 56개관을 대상으로 학교도서관 혁신사업을 진행 중에 있으며, 본 연구에서는 기 진행된 사례를 중심으로 분석 및 시사점을 도출하였음
  - 경상남도 교육청의 경우 2019년에 이어 2020년 2차연도로 학교도서관 공간혁신사업을 진행하고 있음
  - 2019년에는 85개교 60억원 예산으로 공간혁신사업이 진행되었으며, 2020년에는 56개교 약 51억원으로 예산이 책정되어 공간혁신사업이 진행 중에 있음
- 1차 연도 학교도서관 공간혁신사업 진행 결과 다음과 같은 한계점과 문제점이 있었음
  - 도서관에 대한 운영 및 서비스 제공에 대한 전문가는 담당 사서로서 도서관의 현재를 가장 현실적으로 이해하고 있음. 하지만 공간혁신사업의 진행을 위해 실내디자인, 실내설계 등 전문분야에 대한 내용의 이해에 한계가 있기 때문에 요구사항의 전달에 한계가 있음
  - 발주자(사서)와 공사담당자의 커뮤니케이션과 공사에 대한 전문내용의 한계로 현장에서 요청사항이 반영되지 않는 사례가 다수 발생하였음
  - 시공단계에서 마감재료의 시공 및 자재 수량을 일일이 확인하는데에 한계가 있으며, 공간 내 공사단계별 공종에 따른 현장 체크에 한계가 있음
  - 발주자(사서)는 감리업무를 전적으로 수행하는 것이 아니기 때문에 상시 현장방문을 통한 진행상황 확인에 한계가 있음
  - 공사진행상황과는 별개로 공사금액 집행에 대한 크로스체크가 어려움
  - 본래 공사의 관리·감독은 전문 감리직이 수행하는 것을 권장하나, 현실적 한계로 발주자(사서)가 진행하는 사례가 빈번하게 나타났으며 공사에 대한 전문지식에 한계가 있기 때문에 원활한 소통 및 공사진행에 어려움이 있음
- 공간혁신을 위한 도서관의 공간재구성은 단순 시설마감 교체가 아닌 도서관의 제 기능 회복으로 진행되어야 함
- 학교도서관이라는 틀에 국한되지 않고 정책 및 동향과 이용자의 요구사항에 맞는 도서관으로 변화하기 위해서 사업 담당자가 함께 참여하여 사업을 진행해야 함
- 본 연구를 통해 공간의 컨셉부터 계획 및 원하는 방향까지 도출하는 방법을 참고하여 원활한 공사의 진행을 기대할 수 있음

## 2.4. 현황분석

### 2.4.1. 경상남도 지역별 현황분석

#### ■ 경상남도 지역별 학교급별 학생 수

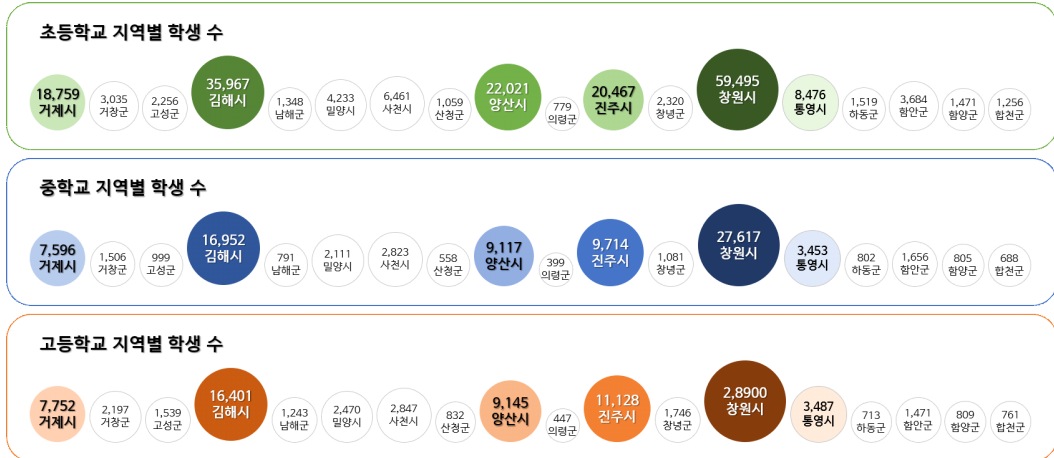

[그림 11] 경상남도 지역별 학교급별 학생수

- 경상남도 지역별 학생 수를 살펴보면 창원시, 김해시, 양산시 순으로 초등학생 수가 높은 것으로 나타나며, 중·고등학생 수는 창원시, 김해시, 진주시 순으로 높은 것으로 나타남
- 주요 지역을 중심으로 학령인구가 분포되어 있는 것을 확인할 수 있었으며, 도심지역에 편중되지 않도록 균등한 서비스의 지원과 공간 가이드라인이 필요함

#### ■ 경상남도 초·중·고등학교 도서관 수 현황

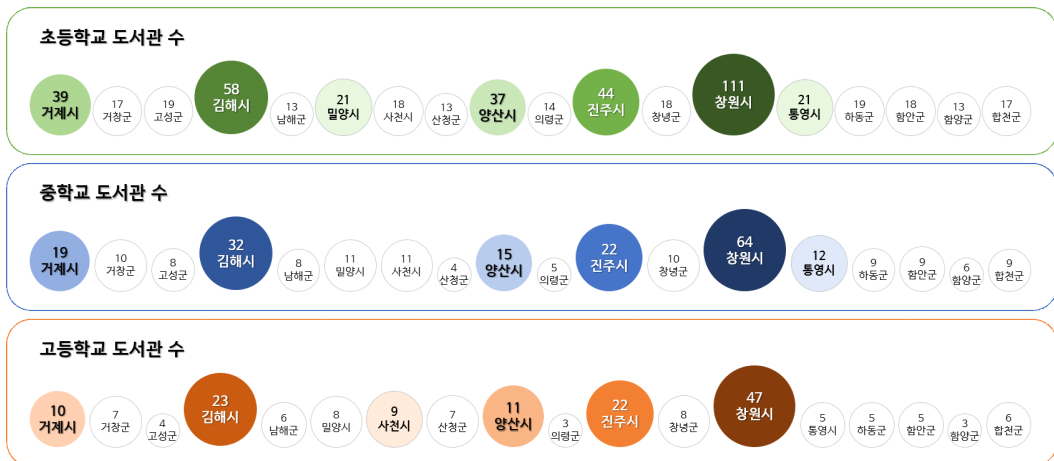

[그림 12] 경상남도 초·중·고등학교 도서관 수 현황

- 경상남도 초·중·고등학교 도서관 수를 살펴보면 창원시, 김해시, 진주시 순으로 높은 것으로 나타났으며 이는 대체적으로 학령 인구밀도와 비례하는 것으로 나타남

■ 경상남도 초·중·고등학교 도서관 수 및 좌석당 학생 수



[그림 13] 경상남도 초·중·고등학교 도서관 수 및 좌석당 학생 수

[표 1] 경상남도 초·중·고등학교 도서관 수 및 좌석당 학생 수

지역	학교도서관 수	학생 수	좌석 수	좌석당 학생 수	
경상남도	거제시	68	34,107	3,177	10.7
	거창군	34	6,738	1,344	5.0
	고성군	31	4,794	1,155	4.2
	김해시	113	69,320	6,104	11.4
	남해군	27	3,325	1,227	2.7
	밀양시	40	8,814	1,836	4.8
	사천시	38	12,127	1,750	6.9
	산청군	24	2,449	957	2.6
	양산시	63	40,266	3,659	11.0
	의령군	22	1,625	711	2.3
	진주시	88	40,682	5,050	8.1
	창녕군	36	5,147	1,396	3.7
	창원시	222	115,489	12,351	9.4
	통영시	38	15,396	1,859	8.3
	하동군	33	3,034	1,331	2.3
	합안군	32	6,772	1,233	5.5
함양군	22	3,046	877	3.5	
합천군	32	2,599	1,065	2.4	
총 계	963	375,730	47,082	평균 : 5.8	

- 경상남도 초·중·고등학교 도서관 수는 963개소이며 좌석당 학생 수는 평균 5.8명으로 나타남
- 한국도서관기준(2013)의 학교도서관 시설기준에 따르면, 학교도서관의 열람좌석 수는 재적 학생 수의 20% 이상으로 설정해야 함
- 현재 경상남도의 학생 수 375,730의 20%는 75,146으로 현재 구성되어 있는 좌석 수보다 높은 수치로 확인되었으며, 경상남도 내 학교도서관의 열람 좌석 확보가 시급한 상황임
- 학교도서관의 양적성장(면적확장)뿐만 아니라 단순 마감재 보수 및 교체가 아닌 열람환경의 개선을 통해 열람 좌석의 확보가 필요할 것으로 사료됨

2.4.2. 경상남도 초·중·고 학교도서관 현황<sup>5)</sup>

[표 2] 경상남도 초·중·고 학교도서관 현황

시도	행정구	교육 지원청	학교명	학교개교일	도로명주소	학생수	도서관 (실)수	좌석수
경남	거제시	거제	거제고현초등학교	20050901	경상남도 거제시 계룡로 25 . 거제고현초등학교 (상동동)	776	1	50
			거제상동초등학교	20150301	경상남도 거제시 상동5길 75-41 (상동동. 거제상동초등학교)	1837	1	40
			거제양정초등학교	20180901	경상남도 거제시 양정2길 15 . 거제양정초등학교 (양정동)	589	1	64
			거제중앙초등학교	20030301	경상남도 거제시 중곡로2길 45 . 거제중앙초등학교 (고현동)	1015	1	60
			거제초등학교	19070210	경상남도 거제시 거제면 읍내로2길 20 (거제면. 거제초등학교)	194	1	36
			계룡초등학교	19300410	경상남도 거제시 거제중앙로 1821-7 (고현동. 계룡초등학교)	548	1	54
			국산초등학교	19770828	경상남도 거제시 국산1길 2 (옥포동. 국산초등학교)	1092	1	68
			기성초등학교	19460910	경상남도 거제시 사등면 안양로 541 (사등면. 기성초등학교)	683	1	72
			내곡초등학교	20150301	경상남도 거제시 아주2로 112 . 내곡초등학교 (아주동)	1454	1	48
			능포초등학교	19860301	경상남도 거제시 능포로 208 (능포동. 능포초등학교)	78	1	60
			대우초등학교	19821016	경상남도 거제시 아주로3길 63 . 대우초등학교 (아주동. 대우초등학교)	491	0	70
			동부초등학교	19380420	경상남도 거제시 동부면 동부로 27 (동부면. 동부초등학교)	58	1	34
			동부초등학교 울포분교장	19460913	경상남도 거제시 동부면 울포4길 1 (동부면. 동부초등학교울포분교)	12	0	0
			마전초등학교	19750721	경상남도 거제시 마전2길 3-4 (장승포동. 마전초등학교)	250	1	48
			명사초등학교	19320920	경상남도 거제시 남부면 명사해수욕장길 11 (남부면. 명사초등학교)	24	1	15
			사등초등학교	19310512	경상남도 거제시 사등면 성포로 21 (사등면. 사등초등학교)	109	1	24
			삼룡초등학교	20070901	경상남도 거제시 거제중앙로 1548 (문동동. 삼룡초등학교)	1005	1	40
			송정초등학교	19860301	경상남도 거제시 연초면 송정이목로 47 (연초면. 송정초등학교)	56	1	53
			수월초등학교	19440415	경상남도 거제시 수양로 420 (수월동. 수월초등학교)	790	1	47
			송덕초등학교	19480324	경상남도 거제시 둔덕면 거제남서로 4720 (둔덕면. 송덕초등학교)	60	1	25
신현초등학교	19930301	경상남도 거제시 서문로1길 7 (고현동. 신현초등학교)	426	1	41			

5) 문화체육관광부 국가도서관통계시스템 학교도서관 통계\_2019년 12월 기준\_경상남도

## 제2장. 사전 검토 분석

시도	행정구	교육 지원청	학교명	학교개교일	도로명주소	학생수	도서관 (실)수	좌석수
경남	거제시	거제	아주초등학교	19540409	경상남도 거제시 탑곡로4길 24 . 아주초등학교 (아주동, 아주초등학교)	1084	1	50
			양지초등학교	20040301	경상남도 거제시 장평1로 170 (장평동, 양지초등학교)	638	1	50
			연초초등학교	19310525	경상남도 거제시 연초면 거제대로 4280 (연초면, 연초초등학교)	164	1	40
			오량초등학교	19461001	경상남도 거제시 사등면 거제남서로 5405 오량초등학교	55	1	18
			오비초등학교	19450608	경상남도 거제시 연초면 오비5길 21 (연초면)	123	1	\ 24
			옥포초등학교	19340516	경상남도 거제시 옥포로13길 12 (옥포동, 옥포초등학교)	422	1	35
			외간초등학교	19461001	경상남도 거제시 거제면 외간옥산1길 10 (거제면, 외간초등학교)	139	1	17
			외포초등학교	19430401	경상남도 거제시 장목면 외포5길 7 (장목면, 외포초등학교)	52	0	15
			일운초등학교	19370413	경상남도 거제시 일운면 지세포로 74 (일운면, 일운초등학교)	314	1	40
			장목초등학교	19310604	경상남도 거제시 장목면 거제북로 1220 (장목면)	43	1	32
			장승포초등학교	19210601	경상남도 거제시 신부로1길 19 (장승포동, 장승포초등학교)	556	1	39
			장평초등학교	19760301	경상남도 거제시 장평1로 116 . 장평초등학교 (장평동)	357	1	60
			제산초등학교	20080301	경상남도 거제시 제산로 70 (양정동, 제산초등학교)	1158	1	48
			중곡초등학교	19990401	경상남도 거제시 중곡로 27 . 중곡초등학교 (고현동)	999	1	60
			진목초등학교	20020301	경상남도 거제시 진목1길 101 (옥포동, 진목초등학교)	746	1	50
			창호초등학교	19420622	경상남도 거제시 사등면 가조로 1281-16 . 창호초등학교 (사등면, 창호초등학교)	55	1	26
			칠천초등학교	19410527	경상남도 거제시 하청면 칠천로 372 . 칠천초등학교 (하청면)	28	1	20
			하청초등학교	19240424	경상남도 거제시 하청면 하청로 22 (하청면, 하청초등학교)	140	1	46
			거제고현중학교	19610603	경상남도 거제시 거제중앙로7길 19 (고현동, 거제고현중학교)	696	1	86
			거제장평중학교	20130301	경상남도 거제시 장평4로 40 (장평동, 장평중학교)	603	1	40
			거제제일중학교	19520315	경상남도 거제시 거제면 읍내로13길 12 (거제면, 거제제일중학교)	186	1	30
			거제중앙중학교	19980301	경상남도 거제시 중곡로2길 51 (고현동, 거제중앙중학교)	940	1	40
거제중학교	19481016	경상남도 거제시 아주로3길 61 (아주동, 거제중학교)	685	1	76			

제2장. 사전 검토 분석

시도	행정구	교육 지원청	학교명	학교개교일	도로명주소	학생수	도서관 (실)수	좌석수
경남	거제시	거제	계룡중학교	20050301	경상남도 거제시 고현로14길 37 (고현동. 계룡중학교)	1032	1	36
			동부중학교	19600501	경상남도 거제시 동부면 동부로 28-6 (동부면. 동부중학교)	58	1	48
			둔덕중학교	19650415	경상남도 거제시 둔덕면 하둔3길 7-3 (둔덕면) 둔덕중학교	24	1	66
			성포중학교	19541015	경상남도 거제시 사등면 가조로 46 . 성포중학교 (사등면. 성포중학교)	108	1	36
			수월중학교	20100301	경상남도 거제시 해명로 70 (수월동)	772	1	50
			신현중학교	19910419	경상남도 거제시 서문로1길 17 (고현동)	547	1	37
			연초중학교	19550901	경상남도 거제시 연초면 죽토양지1길 26 (연초면. 연초중학교)	135	1	26
			옥포성지중학교	20070301	경상남도 거제시 거제대로 3699 (옥포동)	484	1	44
			옥포중학교	19880308	경상남도 거제시 옥포대첩로 99 . 옥포중학교 (옥포동)	658	1	36
			외포중학교	19691126	경상남도 거제시 장목면 옥포대첩로 942 . 외포중학교 (장목면)	39	1	30
			장목중학교	19530905	경상남도 거제시 장목면 옥포대첩로1595-8 (장목면)	16	1	41
			지세포중학교	19600509	경상남도 거제시 일운면 지세포3길 3 . 지세포중학교 (일운면)	139	1	79
			하청중학교	19460813	경상남도 거제시 하청면 서리1길 5 (하청면. 하청중학교)	80	1	40
			해성중학교	19521007	경상남도 거제시 두모길 4-2 (장승포동.해성중학교)	627	1	42
			거제여자상업고등학교	19780307	경상남도 거제시 거제면 동상3길 21 . (거제면. 거제여자상업고등학교)	144	1	56
			경남산업고등학교	19530323	경상남도 거제시 하청면 서리1길 17 (하청면. 경남산업고등학교)	480	1	86
			거제공업고등학교	19690302	경상남도 거제시 계룡로11길 63 . (고현동.거제공업고등학교) (고현동)	467	1	42
			거제고등학교	19481016	경상남도 거제시 아주로3길 61 . 거제고등학교 (아주동)	808	1	33
			거제상문고등학교	20130301	경상남도 거제시 수양로 29 거제상문고등학교(문동동)	1023	1	100
			거제옥포고등학교	20060301	경상남도 거제시 연초면 국산로 27 (연초면.거제옥포고등학교)	951	1	52
거제중앙고등학교	19690302	경상남도 거제시 중곡로2길 61 (고현동. 거제중앙고등학교)	1034	1	67			
연초고등학교	20110301	경상남도 거제시 연초면 연사1길 40 (연초면. 연초고등학교)	910	1	87			
해성고등학교	19540628	경상남도 거제시 두모길 4 (장승포동)	819	1	39			

시도	행정구	교육 지원청	학교명	학교개교일	도로명주소	학생수	도서관 (실)수	좌석수
경남	거제시	거제	거제제일고등학교	19530418	경상남도 거제시 거제면 읍내로13길 22-5 (거제면, 거제제일고등학교)	699	1	58
			가북초등학교	19271013	경상남도 거창군 가북면 가북로 628 (가북면, 가북초등학교)	24	1	30
	거창군	거창	가조초등학교	19220401	경상남도 거창군 가조면 가조가야로 1087 가조초등학교 (가조면)	80	1	70
			거창초등학교	19070601	경상남도 거창군 거창읍 아림로 48 (거창읍, 거창초등학교)	308	1	32
			고제초등학교	19320501	경상남도 거창군 고제면 고제로 333 (고제면, 고제초등학교)	19	1	10
			남상초등학교	19231015	경상남도 거창군 남상면 인평길 21 남상초등학교 (남상면, 남상초등학교)	35	1	36
			남하초등학교	19300901	경상남도 거창군 남하면 영서로 151 (남하면, 남하초등학교)	21	1	16
			마리초등학교	19281001	경상남도 거창군 마리면 빼재로 23 (마리면, 마리초등학교)	29	1	24
			복상초등학교	19280701	경상남도 거창군 복상면 송계로 731-18 (복상면, 복상초등학교)	33	1	17
			삿별초등학교	19640310	경상남도 거창군 거창읍 죽전4길 28 삿별초등학교 (거창읍)	324	1	36
			신원초등학교	19260610	경상남도 거창군 신원면 신차로 3053 (신원면, 신원초등학교)	22	1	28
			아림초등학교	20040301	경상남도 거창군 거창읍 거열로6길 12 (거창읍, 아림초등학교)	858	1	0
			웅양초등학교	19200501	경상남도 거창군 웅양면 웅양로 1403 웅양초등학교 (웅양면)	43	1	24
			월천초등학교	19320913	경상남도 거창군 거창읍 주곡로 207 월천초등학교 (거창읍, 월천초등학교)	28	1	24
			위천초등학교	19120401	경상남도 거창군 위천면 창말1길 10 (위천면, 위천초등학교)	55	1	24
			주상초등학교	19330415	경상남도 거창군 주상면 도평1길 60 (주상면)	29	1	6
			창남초등학교	19440401	경상남도 거창군 거창읍 거합대로4길 24 (거창읍, 창남초등학교)	325	1	32
			창동초등학교	19760302	경상남도 거창군 거창읍 동동1길 42 (거창읍)	708	1	36
			가조중학교	19530507	경상남도 거창군 가조면 가조가야로 1101-23 (가조면, 가조중학교)	47	1	50
			거창대성중학교	19500710	경상남도 거창군 거창읍 성산길 1 거창대성중학교 (거창읍, 거창대성중학교)	283	1	40
			거창덕유중학교	20160301	경상남도 거창군 위천면 화리골1길 56 (위천면, 거창덕유중학교)	90	1	45
거창여자중학교	19450630	경상남도 거창군 거창읍 죽전4길 39 (거창읍, 거창여자중학교)	312	1	36			
거창중학교	19510831	경상남도 거창군 거창읍 동동6길 9 (거창읍, 거창중학교)	308	1	100			

제2장. 사전 검토 분석

시도	행정구	교육 지원청	학교명	학교개교일	도로명주소	학생수	도서관 (실)수	좌석수
경남	거창군	거창	거창중학교고제분교장	19720301	경상남도 거창군 고제면 고제로 48 (고제면, 거창중학교고제분교장)	11	1	36
			삿별중학교	19810301	경상남도 거창군 거창읍 죽전4길 92 (거창읍,삿별중학교)	159	2	50
			용양중학교	19550920	경상남도 거창군 용양면 원촌3길 39-13 . 용양중학교 (용양면, 용양중학교)	19	1	26
			혜성여자중학교	19640125	경상남도 거창군 거창읍 상등8길 15 (거창읍)	259	1	43
			거창공업고등학교	19771216	경상남도 거창군 가조면 마상3길 33-20 (가조면, 가조익천고등학교)	72	1	36
			거창고등학교	19530423	경상남도 거창군 거창읍 죽전4길 36 . 거창고등학교 (거창읍)	289	1	62
			거창대성고등학교	19640306	경상남도 거창군 거창읍 거열로 81 (거창읍,거창대성고등학교)	463	1	52
			거창여자고등학교	19600401	경상남도 거창군 거창읍 죽전1길 72 (거창읍,거창여자고등학교)	309	1	60
			거창중앙고등학교	19540415	경상남도 거창군 거창읍 성산길 36 거창중앙고등학교(거창읍)	473	1	30
			대성일고등학교	19740302	경상남도 거창군 거창읍 거열로7길 57 (거창읍)	325	1	150
	아림고등학교	19290420	경상남도 거창군 거창읍 정장길 19 . 아림고등학교 (거창읍)	205	1	60		
	고성군	고성	개천초등학교	19230501	경상남도 고성군 개천면 옥천로 1268 (개천면)	31	1	14
			거류초등학교	19260422	경상남도 고성군 거류면 거류로 693-14 (거류면) 거류초등학교	93	1	56
			고성초등학교	19061201	경상남도 고성군 고성읍 성내로 85 (고성초등학교)	890	1	50
			구만초등학교	19320611	경상남도 고성군 구만면 영회로 1763 . 구만초등학교 (구만면)	15	1	24
			대성초등학교	19460401	경상남도 고성군 고성읍 동외로151번길 60 (고성읍)	470	1	40
			대흥초등학교	19390417	경상남도 고성군 대가면 대가로 443-18 (대가면, 대흥초등학교)	86	1	20
			동광초등학교	19410425	경상남도 고성군 거류면 봉암2길 11 . 동광초등학교 (거류면)	50	1	12
			동해초등학교	19311001	경상남도 고성군 동해면 동해로 1585 . 동해초등학교 (동해면)	39	1	37
			마암초등학교	19280515	경상남도 고성군 마암면 옥천로 254 (마암면)	18	1	16
방산초등학교			19471106	경상남도 고성군 거류면 방산로 42 . 방산초등학교 (거류면)	53	1	20	
삼산초등학교	19310615	경상남도 고성군 삼산면 미룡2길 65 . 삼산초등학교 (삼산면)	35	1	16			
상리초등학교	19210901	경상남도 고성군 상리면 척번정1길 85 . 상리초등학교 (상리면)	43	1	42			

시도	행정구	교육 지원청	학교명	학교개교일	도로명주소	학생수	도서관 (실)수	좌석수
경남	고성군	고성	영오초등학교	19290910	경상남도 고성군 영오면 영회로 325 (영오면)	13	1	25
			영현초등학교	19280524	경상남도 고성군 영현면 대가로 1675-20 (영현면)	9	1	15
			울천초등학교	19570612	경상남도 고성군 고성읍 죽계2길 19 (고성읍, 울천초등학교)	34	1	34
			철성초등학교	19470401	경상남도 고성군 고성읍 월평로 11 . 철성초등학교 (고성읍)	57	1	28
			하이초등학교	19270501	경상남도 고성군 하이면 남일로 423 . 하이초등학교 (하이면)	80	1	20
			하일초등학교	19210501	경상남도 고성군 하일면 학림2길 70-15 . 하일초등학교 (하일면)	21	1	24
			회화초등학교	19191001	경상남도 고성군 회화면 배둔로 95 회화초등학교 (회화면)	120	1	36
			고성동중학교	19540531	경상남도 고성군 거류면 당동1길 59-14 . 고성동중학교 (거류면)	80	1	44
			고성여자중학교	19490906	경상남도 고성군 고성읍 동외로195번길 10-3 (고성읍, 고성여자중학교)	336	1	36
			고성중학교	19510831	경상남도 고성군 고성읍 송학고분로 117 (고성읍)	189	1	42
			동해중학교	19720322	경상남도 고성군 동해면 동해로 1613 (동해면)	21	1	21
			소가야중학교	20160301	경상남도 고성군 삼산면 삼봉2길 . 51	98	1	24
			영천중학교	19610425	경상남도 고성군 영오면 영회로 511 (영오면)	41	1	52
			철성중학교	19640305	경상남도 고성군 고성읍 대가로 36 (고성읍)	198	1	36
			회화중학교	19530415	경상남도 고성군 회화면 배둔서길 42-35 (회화면)	86	1	46
			경남항공고등학교	19350426	경상남도 고성군 고성읍 송학고분로 127 (고성읍)	458	1	45
			고성고등학교	19660411	경상남도 고성군 회화면 배둔서길 42-5 (회화면)	371	1	183
			고성중앙고등학교	19550620	경상남도 고성군 고성읍 남포로 45 고성중앙고등학교	338	1	41
	철성고등학교	19670305	경상남도 고성군 고성읍 대가로 12 . 철성고등학교 (고성읍)	273	1	46		
	김해시	김해	경운초등학교	19961018	경상남도 김해시 우암로73번길 8 (내동, 경운초등학교)	581	1	82
계동초등학교			20020902	경상남도 김해시 계동로 96 (대청동, 계동초등학교)	781	1	66	
관동초등학교			20130301	경상남도 김해시 율하3로 110 (관동동, 관동초등학교)	1537	1	54	
구봉초등학교			19800514	경상남도 김해시 구지로 99-26 (구산동, 구봉초등학교)	265	1	24	

제2장. 사전 검토 분석

시도	행정구	교육 지원청	학교명	학교개교일	도로명주소	학생수	도서관 (실)수	좌석수
경남	김해시	김해	구산초등학교	20001002	경상남도 김해시 가락로 310-36 (구산동, 구산초등학교)	512	1	36
			금동초등학교	19320802	경상남도 김해시 상동면 상동로 551-13 . 금동초등학교 (상동면)	47	1	40
			금산초등학교	19491006	경상남도 김해시 진영읍 하계로 3 (진영읍, 금산초등학교)	96	1	50
			김해가야초등학교	20000306	경상남도 김해시 분성로3번길 45 (외동, 가야초등학교)	537	1	36
			김해구지초등학교	20050901	경상남도 김해시 구산로5번길 45 . 김해구지초등학교 (구산동)	1117	1	50
			김해내동초등학교	19900301	경상남도 김해시 평천로 151 (내동. 내동초등학교)	311	1	36
			김해대곡초등학교	20050901	경상남도 김해시 활천로 195-71 . 김해대곡초등학교 (어방동. 김해대곡초등학교)	449	1	40
			김해동광초등학교	18980219	경상남도 김해시 호계로500번길 15-15 (동상동, 동광초등학교)	415	1	35
			김해모산초등학교	20190301	경상남도 김해시 율하로 483 . 김해모산초등학교	925	1	32
			김해봉황초등학교	19700401	경상남도 김해시 전하로198번길 5 (전하동, 봉황초등학교)	708	1	62
			김해부곡초등학교	20020901	경상남도 김해시 월산로 139 (부곡동, 김해부곡초등학교)	925	1	36
			김해삼성초등학교	19480523	경상남도 김해시 인제로51번길 42 . 김해삼성초등학교 (삼정동, 김해삼성초등학교)	1004	1	38
			김해신명초등학교	20050901	경상남도 김해시 가야로 31 (삼계동)	1122	1	36
			김해신안초등학교	20041015	경상남도 김해시 팔판로 8 (관동동, 신안초등학교)	718	1	42
			김해외동초등학교	19930906	경상남도 김해시 금관대로1190번길 55-7 (외동, 김해외동초등학교)	561	1	36
			김해합성초등학교	19090410	경상남도 김해시 가락로 111-12 (서상동, 합성초등학교)	216	1	28
			김해활천초등학교	19450520	경상남도 김해시 삼안로24번길 7 (지내동, 김해활천초등학교)	654	1	40
			능동초등학교	20040901	경상남도 김해시 변화1로123번길 20 (삼문동, 능동초등학교)	864	1	36
			대감초등학교	19440424	경상남도 김해시 대동면 대동로 993 . 대감초등학교 (대동면)	30	1	24
			대동초등학교	19240428	경상남도 김해시 대동면 대동로 613 (대동면, 대동초등학교)	65	1	24
대중초등학교	19461010	경상남도 김해시 대동면 대동로 287 (대동면)	29	1	16			
대진초등학교	19560630	경상남도 김해시 진례면 고모로327번길 19 (진례면, 대진초등학교)	59	1	24			
대청초등학교	20050501	경상남도 김해시 반룡로 53 . 대청초등학교 (대청동)	1128	1	50			

시도	행정구	교육 지원청	학교명	학교개교일	도로명주소	학생수	도서관 (실)수	좌석수
경남	김해시	김해	덕정초등학교	20050901	경상남도 김해시 대청로 31 (관동동)	643	1	66
			봉명초등학교	19980901	경상남도 김해시 함박로 74 . 봉명초등학교 (외동)	789	1	60
			분성초등학교	20050301	경상남도 김해시 가야로147번길 15 (삼계동)	786	1	48
			삼계초등학교	19580701	경상남도 김해시 가야로38번길 30 (삼계동)	637	1	60
			삼문초등학교	20020901	경상남도 김해시 변화2로 104 (삼문동, 삼문초등학교)	488	1	50
			삼방초등학교	19920301	경상남도 김해시 삼안로235번길 20 삼방초등학교(삼방동)	266	1	104
			생림초등학교	19231201	경상남도 김해시 생림면 봉림로 80-10 (생림면, 생림초등학교)	56	1	32
			석봉초등학교	20040301	경상남도 김해시 월산로 27 (부곡동)	770	1	36
			수남초등학교	19480325	경상남도 김해시 율하2로 183 (율하동, 수남초등학교)	1735	1	45
			신어초등학교	19930301	경상남도 김해시 활천로 303 (삼방동, 신어초등학교)	417	1	34
			안명초등학교	19480325	경상남도 김해시 한림면 안하로 28 안명초등학교 (한림면)	72	1	84
			어방초등학교	19960901	경상남도 김해시 활천로 159 . 어방초등학교 (어방동)	686	1	80
			영운초등학교	19970901	경상남도 김해시 인제로284번길 47 . 영운초등학교 (삼방동)	455	1	70
			용산초등학교	19480325	경상남도 김해시 상동면 여차로 610 (상동면, 용산초교)	58	1	18
			우암초등학교	19950301	경상남도 김해시 우암로 165 (내동, 우암초등학교)	456	1	46
			월산초등학교	20010301	경상남도 김해시 능동로 123 (부곡동, 월산초등학교)	691	1	30
			율하초등학교	20100301	경상남도 김해시 율하2로58번길 7 (율하동, 율하초등학교)	1434	1	80
			이북초등학교	19290901	경상남도 김해시 한림면 한림로 98-9 . 이북초등학교 (한림면)	55	1	23
			이작초등학교	19360428	경상남도 김해시 생림면 마사로241번길 12 (생림면, 이작초등학교)	36	1	28
			임호초등학교	19970901	경상남도 김해시 함박로 163 (외동)	529	1	55
장유초등학교	19220627	경상남도 김해시 능동로 190 (무계동, 장유초등학교)	610	1	70			
주석초등학교	20020901	경상남도 김해시 월산로 81-36 (부곡동, 주석초등학교)	912	1	40			
주촌초등학교	19310921	경상남도 김해시 주촌면 천곡로15번길 13 . 주촌초등학교 (주촌면)	924	1	30			

제2장. 사전 검토 분석

시도	행정구	교육 지원청	학교명	학교개교일	도로명주소	학생수	도서관 (실)수	좌석수
경남	김해시	김해	진례초등학교	19260301	경상남도 김해시 진례면 송현로 74-12 (진례면)	142	1	46
			진영금병초등학교	20060301	경상남도 김해시 진영읍 장등로 37 . 진영금병초등학교 (진영읍. 금병초등학교)	1466	1	56
			진영대창초등학교	19190401	경상남도 김해시 진영읍 진영로 236 (진영읍. 진영대창초등학교)	717	1	40
			진영대흥초등학교	19460530	경상남도 김해시 진영읍 진영로120번길 2-4 (진영읍. 진영대흥초등학교)	566	1	55
			진영중앙초등학교	20150301	경상남도 김해시 진영읍 장등로19번길 73 (진영읍)	1453	1	50
			칠산초등학교	19450530	경상남도 김해시 칠산로 413번길 16-2 (화목동)	64	1	40
			한림초등학교	19420425	경상남도 김해시 한림면 한림로371번길 47 (한림면. 한림초등학교)	101	1	60
			화정초등학교	20030901	경상남도 김해시 삼계중앙로5번길 24 (삼계동)	1180	1	65
			가야중학교	20020301	경상남도 김해시 경원로 95 (내동.김해가야중학교)	679	1	30
			경운중학교	20010301	경상남도 김해시 우암로 62 (내동.경운중학교)	763	1	60
			관동중학교	20040301	경상남도 김해시 덕정로 77 . 관동중학교 (관동동)	803	1	54
			구산중학교	20030301	경상남도 김해시 구산로5번길 31 (구산동. 구산중학교)	884	1	72
			김해대곡중학교	20050301	경상남도 김해시 활천로 195-35 (여방동.김해대곡중학교)	436	1	80
			김해대동중학교	19550620	경상남도 김해시 대동면 동남로49번길 14 (대동면. 김해대동중교)	53	1	30
			김해삼계중학교	20030301	경상남도 김해시 가야로38번길 40 (삼계동)	822	1	50
			김해서중학교	19810301	경상남도 김해시 구지로 99-18 (구산동. 김해서중학교)	171	1	36
			김해여자중학교	19551005	경상남도 김해시 구지로 127 (대성동.김해여자중학교)	212	1	53
			김해중앙여자중학교	19641014	경상남도 김해시 분성로376번길 21-22 (동상동)	195	1	70
			김해중학교	19520517	경상남도 김해시 호계로 456 (부원동. 김해중학교)	178	1	75
			내덕중학교	20060301	경상남도 김해시 내덕로 80 (내덕동. 내덕중학교)	598	1	60
내동중학교	19920301	경상남도 김해시 평전로 135 (내동. 내동중학교)	403	1	36			
능동중학교	20030301	경상남도 김해시 변화로123번길 34-14 (삼문동. 능동중학교)	877	1	97			
대청중학교	20110301	경상남도 김해시 변화로 8 (대청동. 대청중학교)	1056	1	102			

시도	행정구	교육 지원청	학교명	학교개교일	도로명주소	학생수	도서관 (실)수	좌석수
경남	김해시	김해	봉명중학교	20080301	경상남도 김해시 분성로134번길 40 (외동)	489	1	53
			분성중학교	20050301	경상남도 김해시 삼계로 199 . 분성중학교 (삼계동)	1019	1	62
			삼정중학교	19940108	경상남도 김해시 인제로51번길 32 . 삼정중학교	540	1	54
			생림중학교	19480905	경상남도 김해시 생림면 마사로 106 (생림면, 생림중학교)	24	1	42
			수남중학교	20160301	경상남도 김해시 율하2로 197 (율하동)	965	1	51
			신어중학교	19930301	경상남도 김해시 삼안로195번길 7 (삼방동, 신어중학교)	311	1	61
			영운중학교	19990301	경상남도 김해시 인제로284번길 49 (삼방동)	351	1	60
			월산중학교	20010301	경상남도 김해시 월산로 104 (월산중학교, 부곡동)	891	1	76
			율하중학교	20100301	경상남도 김해시 율하1로 39 (율하동, 율하중학교)	1114	1	40
			임호중학교	19950304	경상남도 김해시 내외로 117 (내동, 임호중학교)	597	1	72
			장유중학교	19471226	경상남도 김해시 장유로 420 . 장유중학교 (신문동)	506	1	81
			진례중학교	19530721	경상남도 김해시 진례면 송현로 77-7 . 진례중학교 (진례면)	106	1	30
			진영여자중학교	19470621	경상남도 김해시 진영읍 여래로20번길 33 (진영읍, 진영여자중학교)	370	1	40
			진영중학교	19460901	경상남도 김해시 진영읍 장등로 29 (진영읍, 진영중학교)	963	1	60
			한림중학교	19520620	경상남도 김해시 한림면 한림로365번길 33 한림중학교 (한림면)	93	1	93
			한얼중학교	19810301	경상남도 김해시 진영읍 진영로265번길 9-8 (진영읍, 한얼중학교)	459	1	60
			활천중학교	20090301	경상남도 김해시 분성로 707 . 40 (지내동)	342	1	65
			김해생명과학고등학교	19270505	경상남도 김해시 금관대로 1239 (외동, 김해생명과학고등학교)	462	1	75
			김해건설공업고등학교	19780301	경상남도 김해시 구지로 109 (구산동, 김해건설공업고등학교)	819	1	46
			김해한일여자고등학교	19790330	경상남도 김해시 삼안로112번길 1 (안동, 김해한일여자고등학교)	471	1	66
			진영제일고등학교	19300609	경상남도 김해시 진영읍 진영로265번길 9-4 (진영읍, 진영제일고등학교)	181	1	36
김해외국어고등학교	20060301	경상남도 김해시 율하로 266 (율하동, 김해외국어고등학교)	376	1	110			
구산고등학교	20150301	경상남도 김해시 가야로 311 (구산동, 구산고등학교)	643	1	117			

제2장. 사전 검토 분석

시도	행정구	교육 지원청	학교명	학교개교일	도로명주소	학생수	도서관 (실)수	좌석수	
경남	김해시	김해	김해가야고등학교	19950228	경상남도 김해시 경원로 98 (내동. 김해가야고등학교)	725	1	59	
			김해대청고등학교	20030306	경상남도 김해시 번화1로 7 . 김해대청고등학교 (대청동)	1066	1	36	
			김해분성고등학교	20030301	경상남도 김해시 가야로147번길 29 (삼계동. 김해분성고등학교)	733	1	53	
			김해분성여자고등학교	20040301	경상남도 김해시 삼계로 171 (삼계동)	680	1	70	
			김해삼문고등학교	20040301	경상남도 김해시 번화1로 127 (삼문동. 김해삼문고등학교)	1040	1	55	
			김해삼방고등학교	20080301	경상남도 김해시 산어산길 17 김해삼방고등학교	628	1	72	
			김해수남고등학교	20170301	경상남도 김해시 율하로 381 (율하동. 김해수남고등학교)	956	1	54	
			김해여자고등학교	19550620	경상남도 김해시 가락로 150 . 9 (대성동)	717	1	84	
			김해영운고등학교	20060301	경상남도 김해시 인제로284번길 33 . 김해영운고등학교 (삼방동)	608	1	90	
			김해울하고등학교	20110301	경상남도 김해시 율하1로 21 (율하동)	1049	1	36	
			김해임호고등학교	20120301	경상남도 김해시 분성로3번길 77 . 김해임호고등학교 (와동)	541	1	60	
			김해중앙여자고등학교	19960301	경상남도 김해시 분성로376번길 21-22 . 김해중앙여자고등학교 (동상동)	396	1	80	
			장유고등학교	20010309	경상남도 김해시 월산로 77 (부곡동. 장유고등학교)	1059	1	48	
			진영고등학교	19660415	경상남도 김해시 진영읍 여래로20번길 35 (진영읍. 진영고등학교)	577	1	92	
			김해경원고등학교	19980301	경상남도 김해시 우암로 18 (외동. 김해경원고등학교)	699	1	90	
			김해고등학교	19740311	경상남도 김해시 활천로24번길 29 (삼정동. 김해고등학교)	659	1	57	
			김해제일고등학교	20110301	경상남도 김해시 분성로3번길 105 (외동. 김해제일고등학교)	561	1	56	
	남해군	남해	남해	고현초등학교	19280517	경상남도 남해군 고현면 고설로 31 . 고현초등학교 (고현면)	24	1	80
				남명초등학교	19270411	경상남도 남해군 남면 남서대로 748 (남면. 남명초등학교)	50	1	36
				남해초등학교	19120401	경상남도 남해군 남해읍 망운로 14 (남해읍. 남해초등학교)	539	1	18
				도마초등학교	19400510	경상남도 남해군 고현면 남해대로 3173 . 도마초등학교 (고현면)	22	1	40
				미조초등학교	19340424	경상남도 남해군 미조면 미송로2번길 8 (미조면)	66	1	26
				삼동초등학교	19290925	경상남도 남해군 삼동면 동부대로 1296 . 삼동초등학교 (삼동면. 삼동초등학교)	46	1	50

시도	행정구	교육 지원청	학교명	학교개교일	도로명주소	학생수	도서관 (실)수	좌석수
경남	남해군	남해	상주초등학교	19370412	경상남도 남해군 상주면 남해대로 708 (상주면)	37	1	34
			설천초등학교	19240614	경상남도 남해군 설천면 설천로696번길 11 (설천면)	29	1	39
			성명초등학교	19280501	경상남도 남해군 서면 남서대로 1630 (서면, 성명초등학교)	38	1	17
			이동초등학교	19100401	경상남도 남해군 이동면 무림로 29 (이동면)	58	1	32
			지족초등학교	19380426	경상남도 남해군 삼동면 동부대로1858번길 4 (삼동면, 지족초등학교)	36	1	42
			창선초등학교	19211010	경상남도 남해군 창선면 창선로97번길 16 (창선면, 창선초등학교)	100	1	52
			해양초등학교	19660507	경상남도 남해군 남해읍 화전로 25 (남해읍, 해양초등학교)	202	1	40
			꽃내중학교	20190301	경상남도 남해군 삼동면 동부대로 1316 (삼동면)	81	1	34
			남해여자중학교	19550620	경상남도 남해군 남해읍 망온로21번가길 24-56 (남해읍)	215	1	36
			남해중학교	19510901	경상남도 남해군 남해읍 화전로78번길 29 (남해읍)	209	1	42
			미조중학교	19670301	경상남도 남해군 미조면 미송로2번길 73-8 (미조면)	35	1	40
			상주중학교	19530517	경상남도 남해군 상주면 남해대로 651 (상주면, 상주중학교)	90	1	100
			설천중학교	19600413	경상남도 남해군 설천면 설천로 678 (설천면)	22	1	44
			이동중학교	19520509	경상남도 남해군 이동면 무림로 46-2 . 이동중학교 (이동면)	48	1	43
			창선중학교	19500606	경상남도 남해군 창선면 창선로 97-12 (창선면, 창선중학교)	44	1	50
			해성중학교	19530402	경상남도 남해군 남면 남면로1835번길 8-4 (남면)	46	1	46
			남해정보산업고등학교	19690305	경상남도 남해군 고현면 탑동로 46 (고현면, 남해정보산업고등학교)	57	1	50
			경남해양과학고등학교	19380507	경상남도 남해군 삼동면 동부대로 1810 (삼동면, 경남해양과학고등학교)	71	1	54
			남해고등학교	19651231	경상남도 남해군 이동면 무림로 46-2 . 남해고등학교 (이동면)	278	1	50
	남해제일고등학교	19320501	경상남도 남해군 남해읍 남해대로 2800-11 남해제일고등학교	368	1	56		
남해해성고등학교	19730315	경상남도 남해군 남면 남면로1835번길 8-4 (남면, 해성고등학교, 해성중학교)	270	1	96			
창선고등학교	19560403	경상남도 남해군 창선면 창선로 97-12 . 창선면, 창선고등학교) (창선면, 창선고등학교)	120	1	42			
밀양시	밀양	무안초등학교	19210421	경상남도 밀양시 무안면 사명로 531 (무안면, 무안초등학교)	94	1	34	

제2장. 사전 검토 분석

시도	행정구	교육 지원청	학교명	학교개교일	도로명주소	학생수	도서관 (실)수	좌석수
경남	밀양시	밀양	미리벌초등학교	20060301	경상남도 밀양시 미리벌로 41-22 (삼문동, 미리벌초등학교)	1173	1	80
			밀성초등학교	19370419	경상남도 밀양시 석정로 139 (내이동, 밀성초등학교)	721	1	68
			밀양초등학교	18971101	경상남도 밀양시 중앙로 282-12 . 밀양초등학교 (삼문동, 밀양초등학교)	781	1	56
			밀주초등학교	19460531	경상남도 밀양시 가곡13길 24 . 밀주초등학교 (가곡동, 밀주초등학교)	137	1	45
			부북초등학교	19260915	경상남도 밀양시 부북면 운전2길 22 . 부북초등학교 (부북면, 부북초등학교)	82	1	30
			사포초등학교	19430610	경상남도 밀양시 부북면 예림서원로 18-3 (부북면, 사포초등학교)	94	1	50
			산내남명초등학교	19420401	경상남도 밀양시 산내면 산내로 1143 (산내면, 산내남명초교)	16	1	30
			산내초등학교	19221103	경상남도 밀양시 산내면 산내로 335 (산내면, 산내초등학교)	54	1	36
			산동초등학교	19430331	경상남도 밀양시 단장면 표충로 889-6 (단장면, 산동초등학교)	15	1	34
			산외초등학교	19231115	경상남도 밀양시 산외면 산외로 257 (산외면, 산외초등학교)	62	1	36
			삼랑진초등학교	19230905	경상남도 밀양시 삼랑진읍 만어로 11 (삼랑진읍)	74	1	44
			상남초등학교	19280527	경상남도 밀양시 상남면 상남인산길 11 (상남면, 상남초등학교)	15	1	32
			상동초등학교	19290522	경상남도 밀양시 상동면 금산5길 4 (상동면, 상동초등학교)	34	1	32
			송진초등학교	19460701	경상남도 밀양시 삼랑진읍 삼랑진로 206 (삼랑진읍, 송진초등학교)	39	1	36
			수산초등학교	19450614	경상남도 밀양시 하남읍 수산중앙로 59. 수산초등학교 (하남읍, 수산초등학교)	213	1	30
			송진초등학교	19340508	경상남도 밀양시 삼랑진읍 삼랑진로 1286 (삼랑진읍, 송진초등학교)	16	1	30
			예림초등학교	19360530	경상남도 밀양시 상남면 밀양대로 1524 . 예림초등학교 (상남면)	349	1	58
			청도초등학교	19740301	경상남도 밀양시 청도면 두곡4길 13 . 청도초등학교 (청도면)	11	1	35
			초동초등학교	19310410	경상남도 밀양시 초동면 초동로 321 (초동면, 초동초등학교)	42	1	40
			태룡초등학교	19240901	경상남도 밀양시 단장면 국전로 15-8 . 태룡초등학교 (단장면)	31	1	48
			동국대학교사범대학 부속홍제중학교	19480907	경상남도 밀양시 단장면 표충로 106 . 동국대학교사범대학부속홍제중학교 (단장면)	43	1	68
			동명중학교	19520331	경상남도 밀양시 하남읍 동명길 14 . 동명중학교 (하남읍, 동명중고등학교)	115	1	34
			무안중학교	19470417	경상남도 밀양시 무안면 사명로 617-18 (무안면, 무안중학교)	37	1	60

시도	행정구	교육 지원청	학교명	학교개교일	도로명주소	학생수	도서관 (실)수	좌석수
경남	밀양시	밀양	미리벌중학교	20150301	경상남도 밀양시 청도면 창밀로 2232 (청도면)	120	1	75
			밀성여자중학교	19691117	경상남도 밀양시 밀성로 17 (내이동)	292	1	36
			밀성중학교	19550307	경상남도 밀양시 석정로 127 (내이동.밀성중고등학교)	214	1	47
			밀양동강중학교	19500525	경상남도 밀양시 산내면 송백2길 26 (산내면. 밀양동강중학교)	56	1	28
			밀양여자중학교	19530415	경상남도 밀양시 삼문강변로 2 . 밀양여자중학교 (삼문동)	579	1	64
			밀양중학교	19450505	경상남도 밀양시 삼문중앙로4길 19 (삼문동)	526	1	50
			삼랑진중학교	19530421	경상남도 밀양시 삼랑진읍 만어로 16 (삼랑진읍)	68	0	0
			세종중학교	19521027	경상남도 밀양시 가곡8길 28 (가곡동)	135	1	46
			밀성제일고등학교	19740105	경상남도 밀양시 밀양대로 2078 . 밀성제일고등학교 (내이동)	231	1	60
			한국나노마이스터 고등학교	19661219	경상남도 밀양시 무안면 신법길 29 (무안면. 밀양전자고등학교)	207	1	50
			밀성고등학교	19530701	경상남도 밀양시 석정로 127 (내이동)	432	1	46
			밀양고등학교	19710304	경상남도 밀양시 약산로 15 (내이동. 밀양고등학교)	485	1	48
			밀양동명고등학교	19511231	경상남도 밀양시 하남읍 동명길 14 (하남읍)	174	1	42
			밀양여자고등학교	19540617	경상남도 밀양시 내일중앙길 10 (내일동. 밀양여자고등학교)	314	1	58
			삼랑진고등학교	19850321	경상남도 밀양시 삼랑진읍 만어로 16 (삼랑진읍)	194	1	50
	세종고등학교	19521027	경상남도 밀양시 가곡8길 28 .세종고등학교(가곡동. 세종중고등학교)	399	1	150		
	사천시	사천	곤명초등학교	19440401	경상남도 사천시 곤명면 완사3길 61 (곤명면. 곤명초등학교)	36	1	33
			곤양초등학교	19110601	경상남도 사천시 곤양면 성내로 25 (곤양면. 곤양초등학교)	99	1	52
			남양초등학교	19280401	경상남도 사천시 문화안길 23 . 남양초등학교 (죽림동)	142	1	35
			노산초등학교	19870425	경상남도 사천시 동금로 71 (동금동.노산초등학교)	205	1	50
			대방초등학교	19800801	경상남도 사천시 각산로 88 . 대방초등학교 (서동)	102	1	36
			대성초등학교	19610403	경상남도 사천시 좌룡1길 15 (좌룡동. 대성초등학교)	203	1	40
			동성초등학교	19460422	경상남도 사천시 정동면 동계길 45 (정동면)	610	1	55

제2장. 사전 검토 분석

시도	행정구	교육 지원청	학교명	학교개교일	도로명주소	학생수	도서관 (실)수	좌석수
경남	사천시	사천	문선초등학교	19460504	경상남도 사천시 삼상로 25-12 (별리동, 문선초등학교)	745	1	60
			사남초등학교	20100901	경상남도 사천시 사남면 조동길 49-28 (사남면)	1021	1	25
			사천초등학교	19110601	경상남도 사천시 사천읍 읍내로 59 (사천읍, 사천초등학교)	489	1	48
			삼성초등학교	19540401	경상남도 사천시 사남면 사남로 1074 (사남면, 삼성초등학교)	640	1	36
			삼천포초등학교	19170312	경상남도 사천시 각산로 10 (선구동, 삼천포초등학교)	136	1	43
			서포초등학교	19240910	경남 사천시 서포면 나분이길 9 (서포초등학교)	52	1	36
			수양초등학교	20070901	경상남도 사천시 사천읍 옥산로 60 (사천읍, 수양초등학교)	471	1	46
			용산초등학교	19380601	경상남도 사천시 삼상로 223-31 (봉남동, 용산초등학교)	569	1	40
			용현초등학교	19261005	경상남도 사천시 용현면 진삼로 628 (용현면, 용현초등학교)	244	1	80
			정동초등학교	19310910	경상남도 사천시 정동면 대곡1길 25 . 정동초등학교 (정동면)	301	1	30
			축동초등학교	19280501	경상남도 사천시 축동면 운계길 59-20 (축동면, 축동초등학교)	75	1	20
			곤명중학교	19670302	경상남도 사천시 곤명면 송림길 34 (곤명면, 곤명중학교)	34	1	12
			곤양중학교	19540601	경상남도 사천시 곤양면 광포만로 21 (곤양면, 곤양중학교)	52	1	36
			남양중학교	19530515	경상남도 사천시 진삼로 147 (송포동, 남양중학교)	114	1	36
			사천여자중학교	19560407	경상남도 사천시 정동면 서당길 32 . 사천여자중학교 (정동면)	564	1	80
			사천중학교	19380521	경상남도 사천시 사천읍 동문로 20 (사천읍)	552	1	70
			삼천포여자중학교	19460918	경상남도 사천시 강창길 58-19 (용강동, 삼천포여자중학교)	241	1	60
			삼천포제일중학교	19550905	경상남도 사천시 상강청길 34 (용강동)	262	1	25
			삼천포중앙여자중학교	19820310	경상남도 사천시 삼상로 147 (별리동, 삼천포중앙여자중학교)	224	1	48
			삼천포중학교	19460901	경상남도 사천시 별리6길 77 (별리동, 삼천포중고등학교)	267	1	50
			서포중학교	19550926	경상남도 사천시 서포면 서포로 293-6 (서포면, 서포중학교)	26	1	71
			용남중학교	19520501	경상남도 사천시 용현면 선진길 24 (용현면, 용남중고등학교)	599	1	128
경남자영고등학교	19520601	경상남도 사천시 정동면 옥산로 143 . 경남자영고등학교 (정동면)	265	1	37			

시도	행정구	교육 지원청	학교명	학교개교일	도로명주소	학생수	도서관 (실)수	좌석수
경남	사천시	사천	사천여자고등학교	19670407	경상남도 사천시 사천읍 옥산로 47 (사천읍, 사천여자고등학교)	161	1	65
			삼천포공업고등학교	19670415	경상남도 사천시 신항로 63 (동금동, 삼천포공업고등학교)	293	1	37
			곤양고등학교	19730307	경상남도 사천시 곤양면 솔골길 120 . 곤양고등학교 (곤양면)	37	1	36
			사천고등학교	19860301	경상남도 사천시 사천읍 동문로 95 (사천읍, 사천고등학교)	545	1	45
			삼천포고등학교	19511029	경상남도 사천시 벌리6길 77 (벌리동, 삼천포중고등학교)	406	1	27
			삼천포여자고등학교	19530415	경상남도 사천시 삼상로 19 . 삼천포여자고등학교 (동금동)	384	1	52
			삼천포중앙고등학교	19910301	경상남도 사천시 삼상로 145 (벌리동, 삼천포중앙고등학교)	350	1	36
			용남고등학교	19680305	경상남도 사천시 용현면 선진길 24 용남고등학교 (용현면)	320	1	55
	산청군	산청	금서초등학교	19220607	경상남도 산청군 금서면 화계오봉로 12 (금서면, 금서초등학교)	20	1	30
			단계초등학교	19220426	경상남도 산청군 산등면 신차로 514 (산등면, 단계초등학교)	42	1	44
			단성초등학교	19081027	경상남도 산청군 단성면 목화로961번길 10 . 단성초등학교 (단성면)	78	1	70
			덕산초등학교	19210401	경상남도 산청군 시천면 덕산대포로 15 (시천면, 덕산초등학교)	100	1	43
			도산초등학교	19500418	경상남도 산청군 신안면 신차로 3-3 (신안면, 도산초등학교)	38	1	36
			산청초등학교	19080726	경상남도 산청군 산청읍 꽃봉산로79번길 43 (산청읍, 산청초등학교)	366	1	60
			삼장초등학교	19300401	경상남도 산청군 삼장면 친환경로 764 (삼장면, 삼장초등학교)	25	1	39
			생비량초등학교	19310524	경상남도 산청군 생비량면 비량로 51-3 (생비량면, 생비량초등학교)	20	1	24
			생초초등학교	19270903	경상남도 산청군 생초면 생초로38번길 21 (생초면, 생초초등학교)	19	1	30
			신안초등학교	19290904	경상남도 산청군 신안면 원지로4번길 18 (신안면, 신안초등학교)	196	1	40
			신천초등학교	19380401	경상남도 산청군 시천면 지리산대로 1030-2 (시천면, 신천초등학교)	21	1	22
			오부초등학교	19310427	경상남도 산청군 오부면 오동로 649 (오부면, 오부초교)	25	1	46
차황초등학교	19310906	경상남도 산청군 차황면 친환경로 3575 . 차황초등학교 (차황면)	22	1	25			
단성중학교	19530406	경상남도 산청군 단성면 강누방목로 2 (단성면, 단성중교)	194	1	45			
덕산중학교	19580410	경상남도 산청군 시천면 남명로159번길 1 . 덕산중학교 (시천면, 덕산중학교)	101	1	40			

제2장. 사전 검토 분석

시도	행정구	교육 지원청	학교명	학교개교일	도로명주소	학생수	도서관 (실)수	좌석수
경남	산청군	산청	산청중학교	20180301	경상남도 산청군 생초면 생초안길 27 (생초면)	263	1	24
			신등중학교	19530326	경상남도 산청군 신등면 신등가회로 125 (신등면, 신등중고등학교)	30	0	48
			간디고등학교	19980301	경상남도 산청군 신안면 둔철산로 210 (신안면, 간디학교)	117	1	60
			지리산고등학교	20040914	경상남도 산청군 단성면 덕천로 772 (단성면, 지리산고등학교)	54	1	30
			경남간호고등학교	19730303	경상남도 산청군 생비량면 지리산대로4763번길 89-15 (생비량면)	137	1	41
			단성고등학교	19700319	경상남도 산청군 단성면 강누방목로 2 (단성면)	111	1	42
			덕산고등학교	19820305	경상남도 산청군 시천면 남명로159번길 1 . 덕산고등학교 (시천면)	57	1	36
			산청고등학교	20180301	경상남도 산청군 산청읍 웅석봉로86번길 9-12 (산청읍)	337	1	26
			신등고등학교	19671005	경상남도 산청군 신등면 신등가회로 125 (신등면, 신등중고등학교)	24	1	36
	양산시	양산	가남초등학교	20170301	경상남도 양산시 물금읍 청운로 114 (물금읍)	1129	1	60
			가양초등학교	20180301	경상남도 양산시 물금읍 물금로 60 (물금읍)	1315	1	86
			대운초등학교	20050901	경상남도 양산시 대운6길 11 . 대운초등학교 (삼호동)	1243	1	102
			덕계초등학교	19430401	경상남도 양산시 덕계로 92 . 덕계초등학교 (덕계동)	737	1	82
			동산초등학교	19410530	경상남도 양산시 동면 양산대로 346 . 동산초등학교 (동면)	404	1	36
			물금초등학교	19241005	경상남도 양산시 물금읍 가촌새터길 15 . 물금초등학교 (물금읍, 물금초등학교)	271	1	34
			백동초등학교	20010901	경상남도 양산시 백동길 19-24 . 백동초등학교 (소주동)	604	1	70
			범어초등학교	19241005	경상남도 양산시 물금읍 동중6길 8 . 범어초등학교 (물금읍)	184	1	66
			북정초등학교	20060301	경상남도 양산시 북정서길 28 (북정동)	348	1	74
			삼성초등학교	19491020	경상남도 양산시 북정13길 28 (북정동. 삼성초등학교)	300	1	36
			삼량초등학교	20040901	경상남도 양산시 양주로 55. 삼량초등학교(남부동)	841	1	56
상북초등학교	19200401	경상남도 양산시 상북면 반희서8길 11 . 상북초등학교 (상북면, 상북초등학교)	221	1	44			
서남초등학교	19970901	경상남도 양산시 물금읍 오봉로 28 (물금읍, 서남초등학교)	591	1	40			
서창초등학교	19461119	경상남도 양산시 웅상대로 1362 (삼호동,서창초등학교)	376	1	24			

시도	행정구	교육 지원청	학교명	학교개교일	도로명주소	학생수	도서관 (실)수	좌석수
경남	양산시	양산	석산초등학교	20130301	경상남도 양산시 동면 금오16길 105 . 석산초등학교 (동면)	1767	1	36
			성산초등학교	20090301	경상남도 양산시 물금읍 신주로 78 (물금읍, 성산초등학교)	995	1	35
			소토초등학교	19430401	경상남도 양산시 상북면 울리길 13 . 소토초등학교 (상북면)	166	1	36
			신기초등학교	19940901	경상남도 양산시 중앙로 239 . 신기초등학교 (신기동)	322	1	30
			신명초등학교	20040301	경상남도 양산시 신명로 108 . 신명초등학교 (평산동)	640	1	60
			신양초등학교	20060301	경상남도 양산시 양주로 27 (남부동, 신양초등학교)	716	1	70
			신주초등학교	20150301	경상남도 양산시 물금읍 신주1길 58 (물금읍, 신주초등학교)	939	1	91
			양산초등학교	19110501	경상남도 양산시 중앙우회로 102 (북부동, 양산초등학교)	371	1	20
			양주초등학교	19870901	경상남도 양산시 양주3길 40-13 (중부동, 양주초등학교)	398	1	50
			어곡초등학교	19390505	경상남도 양산시 두전길 30-19 (어곡동, 어곡초등학교)	251	1	40
			영천초등학교	19231114	경상남도 양산시 동면 영천4길 6 (동면, 영천초등학교)	41	1	36
			오봉초등학교	20020301	경상남도 양산시 물금읍 목화9길 8 (물금읍)	312	1	55
			용연초등학교	19430430	경상남도 양산시 하북면 용연로 110 (하북면, 용연초등학교)	33	1	45
			웅상초등학교	19270505	경상남도 양산시 명동4길 5 (명동, 웅상초등학교)	778	1	44
			원동초등학교	19221125	경상남도 양산시 원동면 원동로 1508 . 원동초등학교 (원동면, 원동초등학교)	13	1	50
			좌삼초등학교	19460920	경상남도 양산시 상북면 수서로 275-16 (상북면, 좌삼초등학교)	41	1	20
			중부초등학교	20000901	경상남도 양산시 양주로 140 (중부동, 중부초등학교)	631	1	35
			증산초등학교	20150301	경상남도 양산시 물금읍 새실1길 50 (물금읍)	1705	1	34
			천성초등학교	19990901	경상남도 양산시 배움터길 28 (평산동)	522	1	100
			평산초등학교	19960901	경상남도 양산시 평산중앙5길 11 . 평산초등학교 (평산동)	707	1	53
하북초등학교	19310413	경상남도 양산시 하북면 신명로 2 (하북면, 하북초등학교)	148	1	35			
화제초등학교	19360605	경상남도 양산시 원동면 화제로 399-29 (원동면, 화제초등학교)	90	1	30			
황산초등학교	20080301	경상남도 양산시 물금읍 화합5길 12 (물금읍, 황산초등학교)	987	1	110			

제2장. 사전 검토 분석

시도	행정구	교육 지원청	학교명	학교개교일	도로명주소	학생수	도서관 (실)수	좌석수
경남	양산시	양산	개운중학교	19531124	경상남도 양산시 서창로 144	795	1	94
			물금동아중학교	19581021	경상남도 양산시 물금읍 청운로 46 . 물금동아중학교 (물금읍)	650	1	80
			물금중학교	20180301	경상남도 양산시 물금읍 새실로 39 (물금읍)	1154	1	45
			범어중학교	20070301	경상남도 양산시 물금읍 범어로 14 (물금읍. 범어중학교)	980	1	58
			보광중학교	19460915	경상남도 양산시 하북면 신평로 46 (하북면)	106	1	36
			삼성중학교	19970301	경상남도 양산시 북정중앙로 19 (북정동.삼성중학교)	198	1	60
			서창중학교	20060301	경상남도 양산시 대운9길 8 (삼호동. 서창중학교)	754	1	59
			신주중학교	20060301	경상남도 양산시 물금읍 신주로 21 (물금읍)	1070	1	84
			양산여자중학교	19680109	경상남도 양산시 교동1길 23 (교동)	818	1	72
			양산중앙중학교	20020301	경상남도 양산시 양주로 21 (남부동)	1064	1	54
			양산중학교	19390501	경상남도 양산시 북안북12길 7 (북부동)	439	1	55
			양주중학교	19700316	경상남도 양산시 상북면 양주마을2길 18 (상북면. 양주중학교)	194	1	40
			웅상여자중학교	20030301	경상남도 양산시 배움터길 72 (평산동)	563	1	72
			웅상중학교	19970306	경상남도 양산시 배움터길 48 (평산동)	539	1	48
			원동중학교	19700317	경상남도 양산시 원동면 원동로 1654 . 원동중학교 (원동면)	43	1	50
			경남외국어고등학교	19880301	경상남도 양산시 어실로 388 . 경남외국어고등학교 (어곡동)	591	1	60
			물금고등학교	20060301	경상남도 양산시 물금읍 신주1길 20 (물금읍)	988	1	80
			범어고등학교	20110301	경상남도 양산시 물금읍 신주로 88 (물금읍)	981	1	70
			보광고등학교	19751114	경상남도 양산시 하북면 신평로 46 . 보광고등학교 (하북면)	330	1	36
			서창고등학교	20080301	경상남도 양산시 삼호동부로 125 (삼호동. 서창고등학교)	925	1	68
양산남부고등학교	20030301	경상남도 양산시 양주로 7 . 남부고등학교(남부동)	969	1	92			
양산여자고등학교	19710120	경상남도 양산시 교동1길 21 (교동)	971	1	60			
양산제일고등학교	19940301	경상남도 양산시 회현1길 36 . 양산제일고등학교 (교동)	777	1	70			

시도	행정구	교육 지원청	학교명	학교개교일	도로명주소	학생수	도서관 (실)수	좌석수
경남	양산시	양산	웅상고등학교	19980301	경상남도 양산시 배움터길 36 (평산동)	765	1	50
			효암고등학교	19741124	경상남도 양산시 서창로 144 . 효암고등학교 (삼호동)	715	1	57
			양산고등학교	19390331	경상남도 양산시 호국학도병길 2 (북부동)	880	1	54
	의령군	의령	가례초등학교	19321001	경상남도 의령군 가례면 가례로 128 (가례면, 가례초등학교)	17	1	22
			공류초등학교	19300901	경상남도 의령군 공류면 공류로5길 14 . 공류초등학교 (공류면)	14	1	24
			낙서초등학교	19291010	경상남도 의령군 낙서면 낙동강로 773-6 (낙서면, 낙서초등학교)	12	1	22
			남산초등학교	19710901	경상남도 의령군 의령읍 남산로 37 (의령읍)	115	1	30
			대의초등학교	19311001	경상남도 의령군 대의면 대의로 31-6 (대의면)	19	1	22
			부림초등학교	19210425	경상남도 의령군 부림면 대한로 1721 (부림면)	78	1	53
			부림초등학교 봉수분교장	19330328	경상남도 의령군 봉수면 한지9길 6 (봉수면)	7	1	12
			용덕초등학교	19300501	경상남도 의령군 용덕면 용암로 39 . (운곡리 234-2) (용덕면, 용덕초등학교)	29	1	24
			유곡초등학교	19270601	경상남도 의령군 유곡면 마장로 6-3 . 유곡초등학교	6	1	16
			의령초등학교	19100401	경상남도 의령군 의령읍 의령로19길 20 (의령읍, 의령초등학교)	355	1	36
			정곡초등학교	19230401	경상남도 의령군 정곡면 법정로 937-6(정곡면) . 정곡초등학교	17	1	26
			지정초등학교	19240401	경상남도 의령군 지정면 함의로4길 5 (지정면, 지정초등학교)	17	1	32
			칠곡초등학교	19220506	경상남도 의령군 칠곡면 칠곡로 59 (칠곡면, 칠곡초등학교)	18	1	23
			화정초등학교	19311030	경상남도 의령군 화정면 화정로 314 (화정면)	19	1	12
			신반중학교	19520425	경상남도 의령군 부림면 한지28길 18-12 (부림면, 신반중학교)	60	1	40
			의령여자중학교	19630422	경상남도 의령군 가례면 의령로 67 . 의령여자중학교 (가례면)	141	1	35
			의령중학교	19450511	경상남도 의령군 의령읍 충익로4길 11 (의령읍)	155	1	60
			정곡중학교	19640415	경상남도 의령군 정곡면 의합대로 1061-6 . 정곡중학교 (정곡면)	16	1	25
지정중학교	19671129	경상남도 의령군 지정면 마산로 81-14 (지정면, 지정중학교)	20	1	24			
신반정보고등학교	19680307	경상남도 의령군 부림면 한지28길 8 . 신반정보고등학교 (부림면, 강당)	35	1	40			

제2장. 사전 검토 분석

시도	행정구	교육 지원청	학교명	학교개교일	도로명주소	학생수	도서관 (실)수	좌석수
경남	의령군	의령	의령고등학교	19520427	경상남도 의령군 의령읍 백산로3길 4 (의령읍)	178	1	50
			의령여자고등학교	19661208	경상남도 의령군 가례면 의병로 67 (가례면)	204	1	36
	진주시	진주	가람초등학교	19780308	경상남도 진주시 남강로959번길 22 (상평동, 가람초등학교)	642	1	55
			가좌초등학교	20060506	경상남도 진주시 내동로348번길 17 (가좌동, 가좌초등학교)	670	1	59
			갈전초등학교	20140301	경상남도 진주시 사들로 173 (충무공동)	1016	1	48
			관봉초등학교	19340501	경상남도 진주시 정촌면 정촌로 629 (정촌면, 관봉초등학교)	102	1	12
			금곡초등학교	19230910	경상남도 진주시 금곡면 월야산로89번길 11 (금곡면, 금곡초등학교)	46	1	33
			금산초등학교	19221009	경상남도 진주시 금산면 금산로 75 (금산면, 금산초등학교)	735	1	56
			금성초등학교	19431021	경상남도 진주시 말티고개로123번길 19, 금성초등학교 (초전동, 금성초등학교)	484	1	30
			금호초등학교	20080301	경상남도 진주시 금산면 중천로67번길 25 (금산면, 금호초등학교)	912	1	72
			남강초등학교	19830415	경상남도 진주시 모덕로 99 (상대동, 남강초등학교)	452	1	50
			내동초등학교	19300610	경상남도 진주시 내동면 순환로 426 (내동면, 내동초등학교)	231	1	63
			대곡초등학교	19270424	경상남도 진주시 대곡면 진의로 970 (대곡면, 대곡초등학교)	61	1	17
			도동초등학교	19260419	경상남도 진주시 대신로 324 (하대동) 도동초등학교	611	1	35
			동진초등학교	19860430	경상남도 진주시 도동로184번길 13 (하대동, 동진초등학교)	464	1	45
			망경초등학교	19690305	경상남도 진주시 천수로 175 (망경동, 망경초등학교)	230	1	45
			명석초등학교	19491215	경상남도 진주시 명석면 광제산로 23 (명석면, 명석초등학교)	92	1	30
			무지개초등학교	20160301	경상남도 진주시 영천강로119번길 37 . 무지개초등학교 (충무공동)	959	1	64
			문산초등학교	19240418	경상남도 진주시 문산읍 소문길 11 (문산읍, 문산초등학교)	433	1	36
			미천초등학교	19260415	경상남도 진주시 미천면 안간길 18-8 . 미천초등학교 (미천면)	23	1	30
반성초등학교	19270402	경상남도 진주시 일반성면 동부로 2060 (일반성면, 반성초등학교)	88	1	56			
배영초등학교	19451030	경상남도 진주시 석갑로 28 (신안동, 배영초등학교)	479	1	55			
봉곡초등학교	19691006	경상남도 진주시 북장대로36번길 8 (봉곡동, 봉곡초등학교)	233	1	36			

시도	행정구	교육 지원청	학교명	학교개교일	도로명주소	학생수	도서관 (실)수	좌석수
경남	진주시	진주	봉래초등학교	19100701	경상남도 진주시 의병로 265 . 봉래초등학교 (봉래동)	317	1	60
			봉원초등학교	19670301	경상남도 진주시 의병로 95-20 (상봉동, 봉원초등학교)	295	1	18
			사봉초등학교	19250701	경상남도 진주시 사봉면 사군로 99 (사봉면, 사봉초등학교)	27	1	30
			서진초등학교	20140303	경상남도 진주시 새평거리 85 (평거동)	847	1	35
			선학초등학교	20000930	경상남도 진주시 하대로 105번길 26 . 선학초등학교 (하대동)	356	1	52
			수곡초등학교	19320502	경상남도 진주시 수곡면 곤수로 1000 (수곡면)	66	1	4
			수정초등학교	19700302	경상남도 진주시 진양호로84번길 20 (평거동, 수정초등학교)	1166	1	36
			신안초등학교	19910301	경상남도 진주시 평거로139번길 8 (신안동, 신안초등학교)	483	1	33
			신진초등학교	20020301	경상남도 진주시 신평공원길57번길 19 (평거동, 신진초등학교)	662	1	45
			예하초등학교	19370506	경상남도 진주시 정촌면 삼일로 50 예하초등학교	305	1	36
			이반성초등학교	19270423	경상남도 진주시 이반성면 오봉산로 762 (이반성면)	23	1	52
			장재초등학교	19530705	경상남도 진주시 초부로 66 (초전동, 장재초등학교)	1294	1	56
			정촌초등학교	19160416	경상남도 진주시 동부로 11 (가좌동)	610	1	38
			주약초등학교	20030301	경상남도 진주시 천수로 64 (주약동, 주약초등학교)	745	1	35
			지수초등학교	19210509	경상남도 진주시 지수면 지사로 806 (지수면, 지수초등학교)	38	1	20
			진성초등학교	19330430	경상남도 진주시 진성면 진성로355번길 10 . 진성초등학교 (진성면, 진성초등학교)	43	1	39
			진주교육대학교 부설초등학교	19400501	경상남도 진주시 진양호로369번길 3 . 진주교육대학교부설초등학교 (신안동, 진주교육대학교)	581	1	24
			진주초등학교	18950924	경상남도 진주시 진주성로24번길 7 (인사동, 진주초등학교)	281	1	25
			집현초등학교	19250608	경상남도 진주시 집현면 지내길 271 (집현면, 집현초등학교)	178	1	18
			천전초등학교	19460915	경상남도 진주시 진주대로954번길 24 (칠암동, 천전초등학교)	316	1	38
초전초등학교	20110301	경상남도 진주시 초전북로62번길 9 (초전동, 초전초등학교)	787	1	70			
촉석초등학교	19810301	경상남도 진주시 평거로 259 (이현동, 촉석초등학교)	649	1	30			
충무공초등학교	20190301	경상남도 진주시 사들로 . 70 (충무공동)	780	1	90			

제2장. 사전 검토 분석

시도	행정구	교육 지원청	학교명	학교개교일	도로명주소	학생수	도서관 (실)수	좌석수
경남	진주시	진주	평거초등학교	19260506	경상남도 진주시 진양호로51번길 16 . 평거초등학교 (판문동)	314	1	41
			개양중학교	20080301	경상남도 진주시 동부로 27 (가좌동. 개양중학교)	427	1	49
			경상대학교사범대학 부설중학교	19840305	경상남도 진주시 가좌길29번길 63 . 경상대학교사범대학부설중학교 (가좌동)	517	1	36
			경해여자중학교	19640121	경상남도 진주시 남강로29번길 30-6 . 경해여자중학교 (평거동)	728	1	36
			금곡중학교	19710301	경상남도 진주시 금곡면 월아산로 255 (금곡면.금곡중학교)	23	1	44
			대곡중학교	19520311	경상남도 진주시 소호로 8 대곡중학교	329	1	69
			대아중학교	19550408	경상남도 진주시 서장대로185번길 14 (이현동)	637	1	48
			명석중학교	19710306	경상남도 진주시 명석면 광제산로12번길 8 (명석면.명석중학교)	33	1	36
			문산중학교	19500415	경상남도 진주시 충의로 68 . 문산중학교 (충무공동)	700	1	50
			반성중학교	19520512	경상남도 진주시 사봉면 동부로 1917 (사봉면.반성중학교)	81	1	20
			삼현여자중학교	19710308	경남 진주시 돛골로 115 (상평동.삼현여자중학교)	842	1	86
			지수중학교	19710428	경상남도 진주시 지수면 용봉로 7 . 지수중학교 (지수면. 지수중학교)	13	1	20
			진명여자중학교	19800305	경상남도 진주시 남강로1413번길 34 (하대동.진명여자중학교)	680	1	76
			진서중학교	19530518	경상남도 진주시 수곡면 옥수로 625 (수곡면)	12	1	30
			진주남중학교	19510831	경상남도 진주시 진주대로 900 (칠암동. 진주남중학교)	622	1	95
			진주동명중학교	19680511	경상남도 진주시 대신로 454-25 (초전동.진주동명중)	680	1	42
			진주동중학교	19690301	경상남도 진주시 금산면 중천로 42 (금산면. 진주동중학교)	897	1	95
			진주봉원중학교	19840130	경상남도 진주시 진주성로 169 . 진주봉원중학교 (상봉동)	209	1	70
			진주여자중학교	19250425	경상남도 진주시 평거로 195 (이현동.진주여자중학교)	784	1	72
			진주제일중학교	20050301	경상남도 진주시 평거로 60 (평거동.진주제일중학교)	656	1	55
진주중앙중학교	19470901	경상남도 진주시 모덕로 287 (하대동. 진주중앙중학교)	506	1	50			
진주중학교	19250424	경상남도 진주시 의곡길 15 (상봉동. 진주중학교)	469	1	35			
선인국제중학교	20180301	경상남도 진주시 대곡면 월암로 341 (대곡면)	67	1	16			

시도	행정구	교육 지원청	학교명	학교개교일	도로명주소	학생수	도서관 (실)수	좌석수
경남	진주시	진주	경남자동차고등학교	19710513	경상남도 진주시 진산로 378 . 경남자동차고등학교 (장재동)	414	1	62
			경진고등학교	19810415	경상남도 진주시 의령로71번길 3-21 경진고등학교 (상봉동. 경진고등학교)	335	1	95
			진주기계공업고등학교	19620327	경상남도 진주시 공단로43번길 25 (상평동. 진주기계공업고등학교)	536	1	19
			경남정보고등학교	19740429	경상남도 진주시 가호방아길 32 (호탄동. 경남정보고등학교)	244	1	30
			선명여자고등학교	19660301	경상남도 진주시 남강로 51-25 . 선명여자고등학교 (평거동)	616	1	48
			경남체육고등학교	19850320	경상남도 진주시 진성면 진의로 178-27 (진성면. 경남체육고등학교)	245	1	34
			경남과학고등학교	19840310	경상남도 진주시 진성면 진의로 178-22 (경남과학고등학교)	269	1	60
			경남예술고등학교	19900301	경상남도 진주시 진산로322번길 11-7 . 경남예술고등학교 (장재동)	271	1	36
			경상대학교사범대학 부설고등학교	19840305	경상남도 진주시 가좌길29번길 63 (가좌동)	442	1	54
			경해여자고등학교	19850306	경상남도 진주시 남강로 39 (평거동)	771	1	296
			대곡고등학교	19670420	경상남도 진주시 대곡면 남강로2438번길 39 (대곡면. 대곡고등학교)	70	1	62
			대아고등학교	19660408	경상남도 진주시 서장대로185번길 14 (이현동)	791	1	32
			명신고등학교	19840302	경상남도 진주시 대신로 614 (초전동. 명신고등학교)	661	1	55
			삼현여자고등학교	19720308	경상남도 진주시 돛골로 95 (상평동. 삼현여자고등학교)	716	1	100
			진서고등학교	19811125	경상남도 진주시 수곡면 옥수로 625 (수곡면. 진서중고등학교)	20	1	30
			진주동명고등학교	19520511	경상남도 진주시 대신로 454-25 . 진주동명고등학교 (초전동)	738	1	300
			진주여자고등학교	19250425	경상남도 진주시 창렬로 185 (상봉동)	661	1	90
			진주외국어고등학교	19701226	경상남도 진주시 일반성면 동부로 2014-6 (일반성면. 진주외국어고등학교)	152	1	90
			진주제일여자고등학교	19860115	경상남도 진주시 하대로34번길 11-9 (하대동. 진주제일여자고등학교)	732	1	210
			진주중앙고등학교	20020301	경상남도 진주시 하대로 59 (하대동. 진주중앙고등학교)	599	1	50
	진양고등학교	19510501	경상남도 진주시 흥의로100번길 12 (흥무공동)	649	1	88		
진주고등학교	19250424	경상남도 진주시 의곡길 29 (상봉동. 진주고등학교)	563	1	200			
창녕군	창녕	창녕	계창초등학교	19560401	경상남도 창녕군 계성면 계성장마로 399 . 계창초등학교 (계성면. 계창초등학교)	21	1	50

제2장. 사전 검토 분석

시도	행정구	교육 지원청	학교명	학교개교일	도로명주소	학생수	도서관 (실)수	좌석수
경남	창녕군	창녕	고암초등학교	19260913	경상남도 창녕군 고암면 고암성산대로 6-5 . 고암초등학교 (고암면)	34	1	48
			길곡초등학교	19250401	경상남도 창녕군 길곡면 낙동로 1498 (길곡면, 길곡초등학교)	24	1	27
			남지초등학교	19210501	경상남도 창녕군 남지읍 낙동로 429 . 남지초등학교 (남지읍)	432	1	40
			대지초등학교	19310417	경상남도 창녕군 대지면 우포2로 943 (대지면, 대지초등학교)	67	1	18
			대합초등학교	19210603	경상남도 창녕군 대합면 창곡길 8 (대합면, 대합초등학교)	64	1	48
			도천초등학교	19461112	경상남도 창녕군 도천면 도천3길 16 (도천면,도천초등학교)	42	1	44
			동포초등학교	19470925	경상남도 창녕군 남지읍 동포5길 17 (남지읍, 동포초등학교)	280	1	30
			명덕초등학교	19470901	경상남도 창녕군 창녕읍 명덕로 71 (창녕읍, 명덕초등학교)	378	1	24
			부곡초등학교	19240908	경상남도 창녕군 부곡면 원동길 16 . 부곡초등학교 (부곡면)	54	1	45
			부곡초등학교 학포분교장	19340416	경상남도 창녕군 부곡면 학포1길 21-1 . 부곡초등학교 학포분교장 (부곡면, 학포초등학교)	7	0	0
			영산초등학교	19080415	경상남도 창녕군 영산면 영산새싹길 25 (영산면, 영산초등학교)	176	1	28
			유어초등학교	19261001	경상남도 창녕군 유어면 마수원길 39 (유어면, 유어초등학교)	16	1	15
			이방초등학교	19211005	경상남도 창녕군 이방면 안리내동길 3 (이방면,이방초등학교)	21	1	22
			장마초등학교	19271205	경상남도 창녕군 장마면 강리길 61 (장마면, 장마초등학교)	18	1	26
			장천초등학교	19461122	경상남도 창녕군 이방면 이방대합로 285 (이방면, 장천초등학교)	14	1	14
			창녕성산초등학교	19530401	경상남도 창녕군 성산면 중고개길 24-7 (성산면, 창녕성산초등학교)	20	1	20
			창녕초등학교	19050601	경상남도 창녕군 창녕읍 남창녕로 62 (창녕읍, 창녕초등학교)	587	1	49
			남지여자중학교	19691117	경상남도 창녕군 남지읍 낙동로 403-14 (남지읍, 남지여자중학교)	126	1	45
			남지중학교	19470908	경상남도 창녕군 남지읍 낙동로 411-5 (남지읍, 남지중학교)	170	1	25
			대성중학교	19520320	경상남도 창녕군 대합면 신안길 17 . 창녕대성고등학교 (대합면)	42	0	0
			부곡중학교	19550909	경상남도 창녕군 부곡면 부곡로 101-32 (부곡면, 부곡중학교)	25	1	30
성산중학교	19671212	경상남도 창녕군 성산면 창한로 175 (성산면)	41	1	36			
신창여자중학교	19700301	경상남도 창녕군 창녕읍 서재골길 7 (창녕읍, 신창여자중학교)	121	1	46			

시도	행정구	교육 지원청	학교명	학교개교일	도로명주소	학생수	도서관 (실)수	좌석수
경남	창녕군	창녕	영산중학교	19510625	경상남도 창녕군 영산면 영산계성로 87 (영산면, 영산중학교)	151	1	40
			창녕여자중학교	19590420	경상남도 창녕군 창녕읍 화왕산로 72 (창녕읍, 창녕여자중학교)	123	1	30
			창녕옥야중학교	19521209	경상남도 창녕군 이방면 이방로 943-15 . 창녕옥야중학교	17	1	36
			창녕중학교	19451001	경상남도 창녕군 창녕읍 남창녕로 48 (창녕읍, 창녕중학교)	301	1	42
			창녕공업고등학교	19720321	경상남도 창녕군 고암면 창밀로 286 (고암면)	154	1	209
			창녕수퍼텍고등학교	19511118	경상남도 창녕군 창녕읍 남창녕로 36 (창녕읍)	160	1	32
			남지고등학교	19520509	경상남도 창녕군 남지읍 남고길 11 (남지읍)	322	1	40
			영산고등학교	19510901	경상남도 창녕군 영산면 영산새싹길 13 (영산면, 영산고등학교)	216	1	30
			창녕고등학교	19830302	경상남도 창녕군 대지면 우포2로 1180-20 . 창녕고등학교 (대지면)	135	1	79
			창녕대성고등학교	19771216	경상남도 창녕군 대합면 신안길 17 창녕대성고등학교(대합면)	113	1	33
			창녕여자고등학교	19590420	경상남도 창녕군 창녕읍 신당길 30 (창녕읍, 창녕여자고등학교)	221	1	16
			창녕옥야고등학교	19671005	경상남도 창녕군 이방면 이방로 943-15 . 창녕옥야고등학교	243	1	48
	창원시	창원	가고파초등학교	20110301	경상남도 창원시 마산회원구 삼호로 110 (양덕동, 가고파초등학교)	1485	1	50
			가포초등학교	19480503	경상남도 창원시 마산합포구 가포로 376 . 가포초등학교 (가포동)	54	1	20
			감계초등학교	20170301	경상남도 창원시 의창구 북면 감계로140번길 51 (북면)	1028	1	40
			감천초등학교	19440401	경상남도 창원시 마산회원구 내서읍 감천로 53 . 감천초등학교 (내서읍, 감천초등학교)	57	1	20
			경화초등학교	19120912	경상남도 창원시 진해구 경화로38번길 5 (경화동, 경화초등학교)	508	1	40
			광려초등학교	20010404	경상남도 창원시 마산회원구 내서읍 삼계1길 47 (내서읍, 광려초등학교)	507	1	51
			교동초등학교	19800303	경상남도 창원시 마산회원구 무학로 589 (회원동, 마산교동초등학교)	97	1	36
			교방초등학교	19701023	경상남도 창원시 마산합포구 교방동1길 63 (교방동, 교방초등학교)	691	1	30
			구산초등학교	19221001	경상남도 창원시 마산합포구 구산면 수정3길 8 . 구산초등학교 (구산면)	15	1	39
			구산초등학교 구서분교장	19641210	경상남도 창원시 마산합포구 구산면 해양관광로 739 . 739 (구산면)	20	0	0
구암초등학교	19820316	경상남도 창원시 마산회원구 구암북19길 153 (구암동, 구암초등학교)	580	1	44			

제2장. 사전 검토 분석

시도	행정구	교육 지원청	학교명	학교개교일	도로명주소	학생수	도서관 (실)수	좌석수
경남	창원시	창원	남양초등학교	19910301	경상남도 창원시 성산구 가음로13번길 5 . 남양초등학교 (남양동.남양초등학교)	1123	1	62
			남정초등학교	19780513	경상남도 창원시 성산구 원이대로878번길 30 (가음동)남정초등학교	477	1	30
			내동초등학교	19780516	경상남도 창원시 성산구 두대로 185 . 내동초등학교 (중앙동)	282	1	23
			내서초등학교	19231101	경상남도 창원시 마산회원구 북성로 480 (두척동. 내서초등학교)	49	1	50
			대방초등학교	19930301	경상남도 창원시 성산구 대정로 132 (대방동. 대방초등학교)	731	1	96
			대산초등학교	19271010	경상남도 창원시 의창구 대산면 진산대로 442-7 (대산면. 대산초등학교)	85	1	38
			대암초등학교	20010301	경상남도 창원시 성산구 창이대로899번길 23 (대방동. 대암초등학교)	429	1	44
			대야초등학교	19460531	경상남도 창원시 진해구 여좌로84번길 7 (여좌동. 대야초등학교)	226	1	53
			대원초등학교	19780504	경상남도 창원시 의창구 두대로55번길 23 (대원동. 대원초등학교)	428	1	109
			덕산초등학교	19400424	경상남도 창원시 진해구 덕산로46번길 15 (자은동.덕산초등학교)	1019	1	42
			도계초등학교	19920301	경상남도 창원시 의창구 하남천동길 10 (도계동. 도계초등학교)	749	1	67
			도천초등학교	19451031	경상남도 창원시 진해구 충장로 10 (도천동. 도천초등학교)	774	1	46
			동부초등학교	19671017	경상남도 창원시 진해구 석동로 27 . 석동. 동부초등학교 (석동)	582	1	56
			동산초등학교	19950901	경상남도 창원시 성산구 단정로 126 (상남동.동산초등학교)	364	1	36
			마산신월초등학교	19981024	경상남도 창원시 마산합포구 월영마을로 40 (월영동. 마산신월초등학교)	741	1	47
			마산중앙초등학교	19680304	경상남도 창원시 마산회원구 팔용로 280 (구암동. 마산중앙초등학교)	252	1	36
			명곡초등학교	20040301	경상남도 창원시 의창구 우곡로159번길 22-11 (명서동. 명곡초등학교)	235	1	115
			명도초등학교	20040301	경상남도 창원시 의창구 도계두리길 233 (명곡동. 명도초등학교)	526	1	155
			명서초등학교	19880901	경상남도 창원시 의창구 명서로 21 . 명서초등학교 (명서동)	397	1	48
			무동초등학교	20140501	경상남도 창원시 의창구 북면 동곡로 65 (북면)	1183	1	45
무학초등학교	19470901	경상남도 창원시 마산합포구 자산동8길 6 . 무학초등학교 (자산동. 무학초등학교)	551	1	46			
반동초등학교	19400401	경상남도 창원시 마산합포구 구산면 해양관광로 1460-14 (구산면)	23	1	70			
반송초등학교	19800301	경상남도 창원시 성산구 반송로 133 . 반송초등학교 (반림동)	1213	1	53			

제2장. 사전 검토 분석

시도	행정구	교육 지원청	학교명	학교개교일	도로명주소	학생수	도서관 (실)수	좌석수
경남	창원시	창원	봉강초등학교	19391101	경상남도 창원시 의창구 동읍 동읍로 1131-3 (동읍, 봉강초등학교)	42	1	42
			봉덕초등학교	19570923	경상남도 창원시 마산회원구 봉덕1길 14 (봉암동, 봉덕초등학교)	302	1	36
			봉림초등학교	19920301	경상남도 창원시 의창구 사림로16번길 21 (사림동, 봉림초등학교)	367	1	56
			북면초등학교	19241101	경상남도 창원시 의창구 북면 동전로110번길 36 (북면, 북면초등학교)	1130	1	40
			북면초등학교 승산분교장	19470620	경상남도 창원시 의창구 북면 구룡로312번길 7 (북면초등학교 승산분교장)	14	0	0
			북성초등학교	19830919	경상남도 창원시 마산회원구 석전북1길 3 (석전동, 북성초등학교)	378	1	65
			사파초등학교	19890901	경상남도 창원시 성산구 원이대로773번길 27 사파동, 사파초등학교	402	1	36
			사회초등학교	19460509	경상남도 창원시 의창구 반계로80번길 7 (팔용동, 사회초등학교)	832	1	54
			산호초등학교	19680601	경상남도 창원시 마산합포구 회원동북로 53 (산호동, 산호초등학교)	375	1	36
			삼계초등학교	19670615	경상남도 창원시 마산회원구 내서읍 삼계로 36 (내서읍, 삼계초등학교)	687	1	45
			삼정자초등학교	20050301	경상남도 창원시 성산구 외리로34번길 8 (삼정자동, 삼정자초등학교)	918	1	46
			상남초등학교	19590910	경상남도 창원시 마산합포구 합포서13길 20 . 상남초등학교 (상남동)	76	1	36
			상북초등학교	19470228	경상남도 창원시 의창구 지귀로60번길 13-13 . 상북초등학교 (봉곡동)	349	1	32
			상일초등학교	19950901	경상남도 창원시 마산회원구 내서읍 광려천서로 21 (내서읍, 상일초등학교)	414	1	36
			석동초등학교	20030901	경상남도 창원시 진해구 석동로 85 (석동, 석동초등학교)	647	1	70
			석전초등학교	19761125	경상남도 창원시 마산회원구 석전동로 8 (석전동)	751	1	30
			성주초등학교	19390330	경상남도 창원시 성산구 가음정로 127 (가음동, 성주초등학교)	507	1	60
			성호초등학교	19010420	경상남도 창원시 마산합포구 성호동4길 21 (성호동, 성호초등학교)	161	1	36
			소담초등학교	19990426	경상남도 창원시 의창구 의창대로317번길 41 (소담동, 소담초등학교)	433	1	70
			신등초등학교	19600401	경상남도 창원시 의창구 대신면 주남로 394 . 19-3 (대산면)	42	1	24
신방초등학교	19230621	경상남도 창원시 의창구 동읍 동읍로 121-11 (동읍, 신방초등학교)	491	1	30			
안계초등학교	20020901	경상남도 창원시 마산회원구 내서읍 삼계숲길 246 (내서읍)	496	1	38			
안골포초등학교	20040901	경상남도 창원시 진해구 안청북로 30 (청안동)	1158	1	68			

제2장. 사전 검토 분석

시도	행정구	교육 지원청	학교명	학교개교일	도로명주소	학생수	도서관 (실)수	좌석수
경남	창원시	창원	안남초등학교	19950901	경상남도 창원시 성산구 가양로 158 (대방동, 안남초등학교)	596	1	40
			안민초등학교	20000301	경상남도 창원시 성산구 안민로79번길 6 . 안민초등학교 (안민동, 안민초등학교)	504	1	36
			안청초등학교	19490326	경상남도 창원시 진해구 안골로 303 (안골동, 안청초등학교)	1314	1	44
			양곡초등학교	19790301	경상남도 창원시 성산구 양곡길 102 (신촌동, 양곡초등학교)	401	1	75
			양덕초등학교	19740310	경상남도 창원시 마산회원구 양덕동12길 86 (양덕동, 양덕초등학교)	741	1	50
			온천초등학교	19390401	경상남도 창원시 의창구 북면 신리길30번길 17 (북면, 온천초등학교)	163	1	44
			완월초등학교	19380405	경상남도 창원시 마산합포구 고운로 201 . 완월초등학교 (완월동,완월초등학교)	417	1	50
			외동초등학교	19820408	경상남도 창원시 성산구 토월로43번길 14 (상남동, 외동초등학교)	500	1	85
			용남초등학교	19840901	경상남도 창원시 의창구 용호로 65 (용호동, 용남초등학교)	706	1	80
			용마초등학교	19860301	경상남도 창원시 마산합포구 산호남로 50 (산호동, 용마초등학교)	324	1	52
			용원초등학교	19400504	경상남도 창원시 진해구 용원로78번길 11 (용원동, 용원초등학교)	160	1	40
			용지초등학교	19830307	경상남도 창원시 성산구 원이대로538번길 24 (중앙동,용지초등학교)	172	1	50
			용호초등학교	19910125	경상남도 창원시 의창구 외동반림로 170 . 용호초등학교 (용호동)	1496	1	32
			우산초등학교	19510901	경상남도 창원시 마산합포구 진동면 미더덕로 382 . 우산초등학교 (진동면)	55	1	26
			우암초등학교	19470415	경상남도 창원시 의창구 대신면 우암로 35 (대산면, 우암초등학교)	82	1	24
			웅남초등학교	19320501	경상남도 창원시 성산구 단정로 75 (상남동)	817	1	40
			웅동초등학교	19320901	경상남도 창원시 진해구 마천로 29 (마천동, 웅동초등학교)	420	1	36
			웅천초등학교	19170414	경상남도 창원시 진해구 웅천동로 33 . 웅천초등학교 (남문동, 웅천초등학교)	837	1	60
			월성초등학교	19810302	경상남도 창원시 마산합포구 완월남1길 17 (완월동,월성초등학교)	482	1	36
			월영초등학교	19451010	경상남도 창원시 마산합포구 반월북1길 41 (장군동1가,월영초등학교)	713	1	50
			월포초등학교	19470915	경상남도 창원시 마산합포구 월영북15길 35 (대내동, 월포초등학교)	453	1	36
			유목초등학교	19860911	경상남도 창원시 성산구 반송로29번길 15 (반지동, 유목초등학교)	544	1	83
			의창초등학교	20200301	경상남도 창원시 의창구 중동남로 85 (중동)	1324	1	48

## 제2장. 사전 검토 분석

시도	행정구	교육 지원청	학교명	학교개교일	도로명주소	학생수	도서관 (실)수	좌석수
경남	창원시	창원	일동초등학교	19440401	경상남도 창원시 의창구 대신면 대신북로 461 (대산면, 일동초등학교)	20	1	24
			자여초등학교	19990901	경상남도 창원시 의창구 동읍 자여로 135 (동읍, 자여초등학교)	405	1	29
			자은초등학교	19980901	경상남도 창원시 진해구 자은로88번길 41 (자은동, 자은초등학교)	442	1	72
			장북초등학교	20080301	경상남도 창원시 진해구 진해대로728번길 21 (석동, 장북초등학교)	939	1	20
			장천초등학교	20080301	경상남도 창원시 진해구 총창로 719 (장천동, 장천초등학교)	1519	1	110
			전안초등학교	20070301	경상남도 창원시 마산회원구 내서읍 광령로 100 (내서읍, 전안초등학교)	534	1	42
			제황초등학교	19710301	경상남도 창원시 진해구 제황로 32 (제황산동, 제황초등학교)	174	1	58
			중동초등학교	20060901	경상남도 창원시 의창구 의창대로238번길 14 중동초등학교	265	1	40
			진동초등학교	19081006	경상남도 창원시 마산합포구 진동면 삼진의거리로 661-22 (진동면, 진동초등학교)	681	1	40
			진전초등학교	19220422	경상남도 창원시 마산합포구 진전면 팔의사로 727 (진전면)	62	1	36
			진해남산초등학교	19610401	경상남도 창원시 진해구 태평로37번길 17 (제황산동, 진해남산초등학교)	260	1	50
			진해냉천초등학교	20160301	경상남도 창원시 진해구 냉천로 205 (자은동)	1002	1	42
			진해신항초등학교	20170301	경상남도 창원시 진해구 신항동로 158 . 진해신항초등학교	553	1	70
			진해중앙초등학교	19460531	경상남도 창원시 진해구 태백서로14번길 23 (태백동, 중앙초등학교)	356	1	36
			창원남산초등학교	19960901	경상남도 창원시 성산구 가음로83번길 7 (남양동, 창원남산초등학교)	151	1	40
			창원상남초등학교	19220501	경상남도 창원시 성산구 토월로 140 . 창원상남초등학교 (상남동, 창원상남초등학교)	533	1	75
			창원신월초등학교	20010901	경상남도 창원시 의창구 신월로72번길 12 (신월동, 창원신월초등학교)	371	1	71
			창원초등학교	19151125	경상남도 창원시 의창구 읍성로 5-1 (서상동, 창원초등학교)	512	1	36
			창원한들초등학교	20160301	경상남도 창원시 의창구 소봉로 43 (봉림동)	367	1	42
			토월초등학교	19930301	경상남도 창원시 성산구 비음로4번길 33-11 (사파동)	702	1	66
			팔룡초등학교	19800916	경상남도 창원시 마산회원구 학교단지로 31 . 팔룡초등학교 (합성동)	282	1	24
평산초등학교	20000301	경상남도 창원시 의창구 사화로104번길 17 (팔용동, 평산초등학교)	468	1	90			
풍호초등학교	20030605	경상남도 창원시 진해구 풍호로 80 (자은동, 풍호초등학교)	795	1	60			

제2장. 사전 검토 분석

시도	행정구	교육 지원청	학교명	학교개교일	도로명주소	학생수	도서관 (실)수	좌석수
경남	창원시	창원	하북초등학교	19460520	경상남도 창원시 마산합포구 진북면 지산5길 36 (진북면, 하북초등학교)	48	1	35
			하천초등학교	19471028	경상남도 창원시 의창구 북면 하천로 145 (북면, 하천초등학교)	48	1	40
			합성초등학교	19480901	경상남도 창원시 마산회원구 합성북16길 75 (합성동, 합성초등학교)	372	1	45
			합포초등학교	19461130	경상남도 창원시 마산합포구 허당로 73 (산호동)	475	1	60
			해운초등학교	19840301	경상남도 창원시 마산합포구 월영남로 24(월영동 605-1) (월영동, 해운초등학교)	942	1	33
			현동초등학교	19390328	경상남도 창원시 마산합포구 현동6길 12 (현동, 현동초등학교)	1216	1	36
			호계초등학교	20020901	경상남도 창원시 마산회원구 내서읍 광려천북로 182 (내서읍, 호계초등학교)	1226	1	56
			화양초등학교	19561201	경상남도 창원시 의창구 동읍 백월로 524 . 화양초등학교 (동읍)	59	1	50
			회원초등학교	19430321	경상남도 창원시 마산회원구 회원남로 51 (회원동)	500	1	40
			감계중학교	20160301	경상남도 창원시 의창구 북면 감계로 220 . 감계중학교 (북면)	627	1	44
			경원중학교	19780306	경상남도 창원시 성산구 두대로 195 (중앙동, 경원중학교)	346	1	60
			광려중학교	20070301	경상남도 창원시 마산회원구 내서읍 광려로 108 (내서읍, 광려중학교)	597	1	78
			구산중학교	20190301	경상남도 창원시 마산합포구 현동9길 23 (현동, 구산중학교)	265	1	36
			구산중학교구남분교장	19710116	경상남도 창원시 마산합포구 구산면 이순신로 7 (구산면, 구남중학교)	13	1	20
			구암중학교	19840301	경상남도 창원시 마산회원구 구암북11길 26 . 구암중학교 (구암동)	389	1	60
			남산중학교	19960301	경상남도 창원시 성산구 가음정로 157 (가음동, 남산중학교)	367	1	85
			내서중학교	19540531	경상남도 창원시 마산회원구 내서읍 광려천서로 35 (내서읍,내서중학교)	222	1	40
			대방중학교	19970301	경상남도 창원시 성산구 가양로 133 (대방동,대방중학교)	726	1	43
			도계중학교	20090301	경상남도 창원시 의창구 원이대로56번길 19-15 (도계동)	641	1	86
			동진여자중학교	19860306	경상남도 창원시 진해구 진해대로982번길 26 (풍호동, 동진여중)	584	1	59
			동진중학교	19821226	경상남도 창원시 진해구 덕산로46번길 25 (자은동,동진중학교)	648	1	40
			마산동중학교	19510901	경상남도 창원시 마산회원구 회원북7길 40 (회원동, 마산동중학교)	419	1	54
			마산무학여자중학교	19680119	경상남도 창원시 마산회원구 회원동33길 17 . 마산무학여자중학교 (회원동)	442	1	30

## 제2장. 사전 검토 분석

시도	행정구	교육 지원청	학교명	학교개교일	도로명주소	학생수	도서관 (실)수	좌석수
경남	창원시	창원	마산삼진중학교	19471016	경상남도 창원시 마산합포구 진동면 성산길 51 . 마산삼진중학교 (진동면)	310	1	50
			마산서중학교	19820305	경남 창원시 마산합포구 월영남로6 (월영동.마산서중학교)	496	1	38
			마산여자중학교	19510901	경상남도 창원시 마산회원구 무학로 587 (회원동. 마산여자중학교)	236	1	54
			마산의신여자중학교	19680508	경상남도 창원시 마산합포구 천하장사로 21 . 51278 (교방동. 마산의신여자중학교)	215	1	54
			마산제일여자중학교	19470510	경상남도 창원시 마산합포구 고운로 65 . 마산제일여자중학교 (문화동)	616	1	106
			마산중앙중학교	19490519	경상남도 창원시 마산회원구 학교단지로 53-1 마산중앙중학교(합성동)	512	1	50
			마산중학교	19510411	경상남도 창원시 마산합포구 심온길 49 (자산동. 마산중학교)	388	1	40
			명곡여자중학교	20050112	경상남도 창원시 의창구 우곡로159번길 32 (명서동. 명곡여자중학교)	100	1	48
			명서중학교	19910325	경상남도 창원시 의창구 명지로 54 (명서동. 명서중학교)	378	1	78
			반림중학교	19930305	경상남도 창원시 성산구 외동반림로 237 (반림동. 반림중학교)	440	1	72
			반송여자중학교	19840305	경상남도 창원시 성산구 반송로 168 (반림동. 반송여자중학교)	709	1	56
			반송중학교	19840305	경상남도 창원시 성산구 반송로 182 (반림동. 반송중학교)	841	1	70
			봉곡중학교	19950304	경상남도 창원시 의창구 봉곡로23번길 6 (봉곡동. 봉곡중학교)	321	1	48
			봉림중학교	19920229	경상남도 창원시 의창구 사림로16번길 15 (사림동)	242	1	73
			사파중학교	19930329	경상남도 창원시 성산구 신사로 155 (사파동)	284	1	60
			삼계중학교	20010301	경상남도 창원시 마산회원구 내서읍 삼계9길 40 (내서읍. 삼계중학교)	656	1	51
			삼정자중학교	20080306	경상남도 창원시 성산구 외리로34번길 32 (성주동. 삼정자중학교)	676	1	45
			석동중학교	20050301	경상남도 창원시 진해구 석동로 40 (석동. 석동중학교)	860	1	79
			성지여자중학교	19490528	경상남도 창원시 마산합포구 완월남로 20 (완월동)성지여자중학교	434	1	90
			신월중학교	19900301	경상남도 창원시 의창구 신월로37번길 12 신월중학교 (신월동. 신월중학교)	205	1	100
			안골포중학교	20030301	경상남도 창원시 진해구 안창남로 29 (청안동)	648	1	40
			안남중학교	19990301	경상남도 창원시 성산구 창이대로899번길 13 (대방동)	672	1	96
			안민중학교	20070301	경상남도 창원시 성산구 안민로160번길 11 . 안민중학교 (안민동)	182	1	55

제2장. 사전 검토 분석

시도	행정구	교육 지원청	학교명	학교개교일	도로명주소	학생수	도서관 (실)수	좌석수
경남	창원시	창원	양곡중학교	19781229	경상남도 창원시 성산구 신촌로134번길 12 (신촌동, 양곡중학교)	234	1	39
			양덕여자중학교	19810226	경상남도 창원시 마산회원구 학교단지로 21 (합성동, 양덕여자중학교)	634	1	55
			양덕중학교	19800124	경상남도 창원시 마산회원구 학교단지로 47 (합성동, 양덕중학교)	444	1	36
			용원중학교	20090301	경상남도 창원시 진해구 용원로77번길 16 (용원동, 용원중학교)	730	1	52
			웅남중학교	19940305	경상남도 창원시 성산구 단정로98번길 8 (상남동, 웅남중학교)	691	1	63
			웅동중학교	19520418	경상남도 창원시 진해구 남의로116번길 50 (두동)	245	1	60
			진전중학교	19540531	경상남도 창원시 마산합포구 진전면 월안로 23 (진전면)	50	1	42
			진해남중학교	19550510	경상남도 창원시 진해구 병암북로 9 . 781-22 (경화동)	626	1	50
			진해병천중학교	20170301	경상남도 창원시 진해구 냉천로 219 (자은동)	710	1	55
			진해신히랑중학교	20190301	경상남도 창원시 진해구 신히랑로 161 . 진해신히랑중학교	161	1	30
			진해여자중학교	19510901	경상남도 창원시 진해구 여좌남로 25 (여좌동, 진해여자중학교)	448	1	65
			진해중학교	19510520	경상남도 창원시 진해구 여좌로 98 (여좌동, 진해중학교)	405	1	100
			창덕중학교	19530415	경상남도 창원시 의창구 동읍 의창대로900번길 12 (동읍,창덕중학교)	333	1	36
			창북중학교	19520501	경상남도 창원시 의창구 북면 무동서로 8 . 창북중학교 (북면)	324	1	30
			창신중학교	19480501	경상남도 창원시 마산회원구 봉암북7길 11 (봉암동)	200	1	36
			창원남중학교	19520522	경상남도 창원시 성산구 창원대로 813 (외동, 창원남중학교)	120	1	50
			창원대산중학교	19490426	경상남도 창원시 의창구 대산면 진산대로 380 (대산면, 창원대산중학교)	106	1	30
			창원동중학교	20090302	경상남도 창원시 의창구 동읍로 189 (동읍, 창원동중학교)	214	1	32
			창원상남중학교	20020301	경상남도 창원시 성산구 동산로55번길 9 (가음정동, 창원상남중학교)	580	2	110
			창원여자중학교	19540307	경상남도 창원시 의창구 팔용로 487 . 창원여자중학교 (팔용동)	672	1	69
			창원중앙중학교	19880507	경상남도 창원시 성산구 반지로3번길 14 (반지동, 창원중앙중학교)	208	1	60
창원중학교	19500406	경상남도 창원시 의창구 도계로107번길 10 (도계동,창원중학교)	556	1	52			
토월중학교	19910124	경상남도 창원시 의창구 원이대로 687 (신월동, 토월중학교)	482	1	64			

제2장. 사전 검토 분석

시도	행정구	교육 지원청	학교명	학교개교일	도로명주소	학생수	도서관 (실)수	좌석수
경남	창원시	창원	팔룡중학교	20010406	경상남도 창원시 의창구 사화로104번길 3 (팔용동, 팔룡중학교)	538	1	93
			합포여자중학교	19830301	경상남도 창원시 마산회원구 회성남11길 27 . 합포여자중학교	135	1	33
			합포중학교	19851209	경상남도 창원시 마산합포구 산호남10길 18 (산호동, 합포중학교)	333	1	36
			해운중학교	19920305	경상남도 창원시 마산합포구 월영동남로 16-1 (해운동, 해운중학교)	355	1	44
			호계중학교	20030104	경상남도 창원시 마산회원구 내서읍 호계본동로 107 (내서읍, 호계중학교)	843	1	30
			태봉고등학교	20100610	경상남도 창원시 마산합포구 진동면 태봉1길 85-32 . 태봉고등학교	134	1	24
			마산공업고등학교	19500519	경상남도 창원시 마산회원구 학교단지로 53 . 마산공업고등학교 (합성동)	638	1	90
			창원공업고등학교	19660525	경상남도 창원시 의창구 사화로 410 (팔용동, 창원공업고등학교)	552	1	48
			창원기계공업고등학교	19770328	경상남도 창원시 성산구 두대로 219 (중앙동, 창원기계공업고등학교)	1106	1	46
			한일여자고등학교	19740330	경상남도 창원시 마산회원구 양덕서8길 50 . 한일여자고등학교 (양덕동)	684	1	68
			경남관광고등학교	19691202	경상남도 창원시 의창구 사림로29번길 12 (봉곡동)	632	1	67
			창원과학고등학교	20110301	경상남도 창원시 의창구 평산로159번길 30 (서상동)	211	1	78
			경상고등학교	19731002	경상남도 창원시 의창구 금강로379번길 46 . 경상고등학교 (소계동, 경상고등학교)	466	1	86
			마산가포고등학교	19960223	경상남도 창원시 마산합포구 가포로 262 (가포동, 마산가포고등학교)	454	1	30
			마산구암고등학교	19971008	경상남도 창원시 마산회원구 팔용로 220 (구암동)	480	1	52
			마산내서여자고등학교	20040304	경상남도 창원시 마산회원구 내서읍 삼풍로 133 . 마산내서여자고등학교 (내서읍)	677	1	50
			마산무학여자고등학교	19720124	경상남도 창원시 마산회원구 회원동33길 17 . 마산무학여자고등학교 (회원동)	547	1	60
			마산삼진고등학교	19730310	경상남도 창원시 마산합포구 진동면 삼진의거대로 661-13 (진동면, 삼진고등학교)	426	1	80
			마산여자고등학교	19150321	경상남도 창원시 마산합포구 고운로 157 (완월동, 마산여자고등학교)	555	1	60
			마산용마고등학교	19220425	경상남도 창원시 마산합포구 허당로 51 (산호동, 마산용마고등학교)	476	1	36
마산제일고등학교	19850510	경상남도 창원시 마산회원구 내서읍 함마대로 2610 . 마산제일고등학교 (내서읍)	700	1	102			
마산제일여자고등학교	19470303	경상남도 창원시 마산합포구 고운로 65 (문화동, 마산제일여자중고등학교)	572	1	50			
마산중앙고등학교	19740501	경상남도 창원시 마산합포구 고운로 103 (신월동)	471	1	63			

제2장. 사전 검토 분석

시도	행정구	교육 지원청	학교명	학교개교일	도로명주소	학생수	도서관 (실)수	좌석수
경남	창원시	창원	성지여자고등학교	19520415	경상남도 창원시 마산합포구 완월남로 20 (완월동, 성지여자중고등학교) 성지여자고등학교	543	1	60
			진해고등학교	19440420	경상남도 창원시 진해구 여좌로 100 (여좌동, 진해고등학교)	774	1	62
			진해세화여자고등학교	19550317	경상남도 창원시 진해구 병암북로4번길 41 진해세화여자고등학교(석동)	579	1	28
			진해여자고등학교	19230429	경상남도 창원시 진해구 여좌남로 23 (여좌동, 진해여자고등학교)	744	1	80
			진해용원고등학교	20060301	경상남도 창원시 진해구 용재로77번길 8 (용원동)	633	1	74
			진해중앙고등학교	19741227	경상남도 창원시 진해구 병암북로 9 . 진해중앙고등학교 (경화동)	619	1	32
			창신고등학교	19080915	경상남도 창원시 마산회원구 봉덕2길 106 (봉암동, 창신고등학교)	536	1	60
			창원경일고등학교	19860305	경상남도 창원시 성산구 두대로 165 (중앙동)	601	1	32
			창원경일여자고등학교	20040301	경상남도 창원시 성산구 두대로 163 . 창원경일여자고등학교(내동)	510	1	52
			창원고등학교	19781108	경상남도 창원시 의창구 태복산로 45 (도계동, 창원중고등학교)	689	1	114
			창원남고등학교	19741227	경상남도 창원시 성산구 창원대로 813 . 창원남고등학교 (외동)	666	1	48
			창원남산고등학교	19970301	경상남도 창원시 성산구 가음로92번길 34 (가음동, 창원남산고등학교)	624	1	55
			창원대산고등학교	19540403	경상남도 창원시 의창구 대산면 진산대로 378 (대산면, 창원대산고등학교)	477	1	60
			창원대암고등학교	20060301	경상남도 창원시 성산구 대암로 203 (대방동, 창원대암고등학교)	578	1	35
			창원명곡고등학교	20040301	경상남도 창원시 의창구 서곡길25번길 16 . 창원명곡고등학교 (명곡동)	514	1	42
			창원명지여자고등학교	19950302	경상남도 창원시 의창구 명지로109번길 54 (명서동, 명지여자고등학교)	622	1	60
			창원문성고등학교	19840306	경상남도 창원시 의창구 원이대로 406 (두대동, 창원문성고등학교)	690	1	48
			창원봉림고등학교	20030301	경상남도 창원시 의창구 창이대로333번길 39 (봉곡동, 창원봉림고등학교)	560	1	58
			창원사파고등학교	20010506	경상남도 창원시 성산구 창이대로719번길 26 . 창원사파고등학교 (사파동)	616	1	34
			창원성민여자고등학교	20100301	경상남도 창원시 의창구 팔용로 481 (팔용동)	536	1	12
창원신월고등학교	20030301	경상남도 창원시 의창구 신월로 66 (신월동, 창원신월고등학교)	623	1	76			
창원여자고등학교	19830301	경상남도 창원시 성산구 두대로 153 (중앙동)	602	1	100			
창원용호고등학교	20020305	경상남도 창원시 의창구 용호로 29 (용호동, 창원용호고등학교)	636	1	42			

시도	행정구	교육 지원청	학교명	학교개교일	도로명주소	학생수	도서관 (실)수	좌석수
경남	창원시	창원	창원중앙여자고등학교	19980506	경상남도 창원시 성산구 단정로 121 (상남동)	526	1	36
			창원토월고등학교	20060329	경상남도 창원시 성산구 비음로91번길 8 (토월동, 창원토월고등학교)	526	1	54
			합포고등학교	19890218	경상남도 창원시 마산합포구 무학로 458 (교방동, 합포고등학교)	474	1	60
			마산고등학교	19360411	경상남도 창원시 마산합포구 심은길 33 (완월동, 마산고등학교)	554	1	92
			웅천고등학교	19550701	경상남도 창원시 진해구 웅천중로 71 (성내동, 웅천고등학교)	619	1	64
			창원중앙고등학교	19840504	경상남도 창원시 의창구 용호로 16 (용호동)	683	1	79
	통영시	통영	광도초등학교	19380419	경상남도 통영시 광도면 노산1길 16 .광도초등학교(광도면, 광도초등학교)	187	1	48
			남포초등학교	19480901	경상남도 통영시 남포1길 22 (도남동, 남포초등학교)	44	1	44
			도산초등학교	19280907	경상남도 통영시 도산면 도산일주로 25 (도산면, 도산초등학교)	52	1	36
			두룡초등학교	19450516	경상남도 통영시 도천5길 33-11 (도천동, 두룡초등학교)	222	1	36
			벽방초등학교	19220415	경상남도 통영시 광도면 안정로 815 (광도면, 벽방초등학교)	415	1	56
			사랑초등학교	19341120	경상남도 통영시 사랑면 상도일주로 1584 (사랑면)	12	1	20
			산양초등학교	19380413	경상남도 통영시 산양읍 산양중앙로 27 (산양읍)	65	1	40
			용남초등학교	19320913	경상남도 통영시 용남면 달포큰길 125 (용남면, 용남초등학교)	726	1	52
			원량초등학교	19240513	경상남도 통영시 욱지면 서촌윗길 171-15 .원량초등학교 (욱지면, 원량초등학교)	26	1	20
			원평초등학교	19430607	경상남도 통영시 용남면 적촌길 203 (용남면, 원평초등학교)	241	1	30
			유영초등학교	19450902	경상남도 통영시 중앙로 225 .유영초 (북신동, 유영초등학교)	601	1	30
			인평초등학교	19710716	경상남도 통영시 평인일주로 91-1 (인평동, 인평초등학교)	209	1	50
			제석초등학교	20150301	경상남도 통영시 광도면 신죽1길 27 (광도면)	1058	1	30
			죽림초등학교	20070504	경상남도 통영시 광도면 신죽1길 17 (광도면, 죽림초등학교)	1316	1	54
			진남초등학교	19280901	경상남도 통영시 도남로 38 (미수동, 진남초등학교)	1003	1	40
			충렬초등학교	19370410	경상남도 통영시 여항로 249 (명정동, 충렬초등학교)	128	1	70
충무초등학교	19810920	경상남도 통영시 비석2길 24 (성량동, 충무초등학교)	374	1	53			

제2장. 사전 검토 분석

시도	행정구	교육 지원청	학교명	학교개교일	도로명주소	학생수	도서관 (실)수	좌석수
경남	통영시	통영	통영초등학교	19080624	경상남도 통영시 무전3길 57 (무전동, 통영초등학교)	994	1	63
			한려초등학교	19920318	경상남도 통영시 데메4길 50 (도남동, 한려초등학교)	345	1	11
			한려초등학교 영운분교장	19670302	경상남도 통영시 산양읍 산양일주로 236 (산양읍)	5	1	10
			한산초등학교	19280917	경상남도 통영시 한산면 한산일주로 850-2 . 한산중학교 (한산면)	27	1	22
			도산중학교	19700301	경상남도 통영시 도산면 도산일주로 34 (도산면, 도산중학교)	32	1	25
			동원중학교	19470214	경상남도 통영시 광도면 용호로 12-29 . 동원중학교 (광도면)	526	1	40
			사랑중학교	19710304	경상남도 통영시 사랑면 진촌1길 72 (사랑면, 사랑중학교)	10	1	28
			산양중학교	19710303	경상남도 통영시 산양읍 산양중앙로 47 (산양중학교)	71	1	36
			육지중학교	19461025	경상남도 통영시 육지면 중촌길 121 . 육지중학교 (육지면, 육지중학교)	20	1	24
			총렬여자중학교	19560316	경상남도 통영시 용남면 견내량로 70 . 총렬여자중학교 (용남면)	437	1	42
			총무여자중학교	19810305	경상남도 통영시 평인일주로 75 . 총무여자중학교 (인평동, 총무여자중학교)	392	1	50
			총무중학교	19821216	경상남도 통영시 평인일주로 65 (인평동)	376	1	36
			통영여자중학교	19430409	경상남도 통영시 도리1길 45 . 통영여자중학교 (도천동)	605	1	61
			통영중앙중학교	20100310	경상남도 통영시 무전3길 23-10 (무전동)	566	1	38
			통영중학교	19420430	경상남도 통영시 봉수로 25 (봉평동, 통영중학교)	581	1	48
			한산중학교	19510721	경상남도 통영시 한산면 한산일주로 850-2 (한산면, 한산중학교)	11	1	30
			동원고등학교	19480814	경상남도 통영시 광도면 용호로 12-29 (광도면)	800	1	92
			총렬여자고등학교	19620323	경상남도 통영시 용남면 견내량로 70 . 총렬여자고등학교 (용남면)	471	1	360
			총무고등학교	19850305	경상남도 통영시 여황로 375 (북신동, 총무고등학교)	487	1	40
	통영고등학교	19420430	경상남도 통영시 도남로 116 통영고등학교	815	1	50		
	통영여자고등학교	19430409	경상남도 통영시 도리1길 19 (도천동, 통영여자고등학교)	724	1	35		
하동군	하동	하동	갈옥초등학교	19430506	경상남도 하동군 금성면 금성로 521 (금성면, 갈옥초등학교)	37	1	36
			고전초등학교	19290901	경상남도 하동군 고전면 하동읍성로 371 (고전면)	31	1	25

시도	행정구	교육 지원청	학교명	학교개교일	도로명주소	학생수	도서관 (실)수	좌석수
경남	하동군	하동	고전초등학교 고남분교장	19710301	경상남도 하동군 고전면 소량산길 7 (고전면)	12	1	20
			공항초등학교	19640910	경상남도 하동군 금성면 가린길 32 (금성면, 공항초등학교)	28	1	50
			노량초등학교	19440516	경상남도 하동군 금남면 제면당길 60 (금남면, 노량초등학교)	21	1	30
			목계초등학교	19420401	경상남도 하동군 청암면 청학로 2220 . 목계초등학교 (청암면)	75	1	26
			목계초등학교 청암분교장	19320426	경상남도 하동군 청암면 청학로 716 (청암면, 청암초등학교)	17	1	0
			북천초등학교	19230401	경상남도 하동군 북천면 세이리길 20 (북천면, 북천초등학교)	28	1	35
			쌍계초등학교	19640905	경상남도 하동군 화개면 쌍계사길 27-21 (화개면, 쌍계초등학교)	29	1	28
			악양초등학교	19220717	경상남도 하동군 악양면 악양서로 349 (악양면, 악양초등학교)	73	1	38
			양보초등학교	19070412	경상남도 하동군 양보면 진양로 778 (양보면)	16	1	24
			옥중초등학교	19270901	경상남도 하동군 옥중면 주포중앙길 14-13 (옥중면, 옥중초등학교)	112	1	30
			적량초등학교	19230302	경상남도 하동군 적량면 금강길 16 (적량면, 적량초등학교)	30	1	32
			진교초등학교	19250701	경상남도 하동군 진교면 민다리길 141 (진교면)	281	1	45
			진정초등학교	19241020	경상남도 하동군 금남면 진정1길 10 . 진정초등학교 (금남면, 진정초등학교)	32	1	39
			하동초등학교	19071003	경상남도 하동군 하동읍 남당길 47	506	1	68
			화개초등학교	19280913	경상남도 하동군 화개면 화개로 139 . 52303 (화개면, 화개초등학교)	38	1	23
			화개초등학교 왕성분교장	19420401	경상남도 하동군 화개면 화개로 967 (화개면)	13	0	0
			황천초등학교	19281001	경상남도 하동군 황천면 경서대로 1117 (황천면, 황천초등학교)	25	1	51
			금남중학교	19700316	경상남도 하동군 금남면 섬진강대로 656-7 (금남면, 금남중학교)	80	1	45
			악양중학교	19550620	경상남도 하동군 악양면 신흥길 20 (악양면, 악양중학교)	48	1	33
			옥중중학교	19530425	경상남도 하동군 옥중면 옥중중앙길 35 (옥중면, 옥중중학교)	62	1	60
진교중학교	19260426	경상남도 하동군 진교면 민다리길 168 . 진교중학교 (진교면, 진교중학교)	150	1	60			
청암중학교	19780307	경상남도 하동군 청암면 청학로 718-15 . 청암중학교 (청암면)	58	1	30			
하동중앙중학교	19610501	경상남도 하동군 하동읍 연화길 77 (하동읍, 하동중앙중학교)	139	1	52			

제2장. 사전 검토 분석

시도	행정구	교육 지원청	학교명	학교개교일	도로명주소	학생수	도서관 (실)수	좌석수
경남	하동군	하동	하동중학교	19470221	경상남도 하동군 하동읍 송림1길 32 (하동읍)	142	1	36
			한다사중학교	20160301	경상남도 하동군 양보면 진양로 1097 (양보면)	56	1	50
			화개중학교	19700320	경상남도 하동군 화개면 화개로 142 (화개면, 화개중학교)	60	1	36
			금남고등학교	19801126	경상남도 하동군 금남면 섬진강대로 656-8 (금남면, 금남고등학교)	160	1	55
			옥종고등학교	19730306	경상남도 하동군 옥종면 옥수로 4-9 (옥종면, 옥종고등학교)	48	1	30
			진교고등학교	19260424	경상남도 하동군 진교면 민다리길 179 (진교면)	88	1	22
			하동고등학교	19511001	경상남도 하동군 하동읍 경서대로 84 . 하동고등학교 (하동읍)	204	1	112
			하동여자고등학교	19630105	경상남도 하동군 하동읍 송림1길 30 (하동읍, 하동여자고등학교)	156	1	100
	함안군	함안	가야초등학교	19221002	경상남도 함안군 가야읍 충무길 54 (가야읍, 가야초등학교)	791	1	45
			군북초등학교	19210401	경상남도 함안군 군북면 덕대길 26-16 (군북면, 군북초등학교)	160	1	36
			대산초등학교	19221002	경상남도 함안군 대신면 대신중앙3길 8 . 대산초등학교 (대산면)	52	1	36
			문암초등학교	19440504	경상남도 함안군 산인면 모곡1길 2 (산인면, 문암초등학교)	51	1	40
			법수초등학교	19270701	경상남도 함안군 법수면 석무길 41 . 법수초등학교 (법수면, 법수초등학교)	42	1	20
			산인초등학교	19310403	경상남도 함안군 산인면 송산로 136-20 산인초등학교(산인면)	50	1	40
			아라초등학교	19640301	경상남도 함안군 가야읍 함안대로 491 (가야읍, 아라초등학교)	188	1	24
			예곡초등학교	19470424	경상남도 함안군 칠원읍 예곡2길 25 (칠원읍, 예곡초등학교)	52	1	68
			외암초등학교	19410401	경상남도 함안군 여항면 여항로 62 (여항면, 외암초등학교)	28	1	20
			월촌초등학교	19430615	경상남도 함안군 군북면 월촌3길 27 (군북면, 월촌초등학교)	17	0	0
			유원초등학교	19391109	경상남도 함안군 칠원읍 유원길 37-1 (칠원읍, 유원초등학교)	81	1	20
중앙초등학교	19581124	경상남도 함안군 가야읍 함안대로 746 (가야읍)	76	1	50			
칠서초등학교	19230520	경상남도 함안군 칠서면 청계2길 9 (칠서면, 칠서초등학교)	182	1	48			
칠서초등학교 이령분교장	19430701	경상남도 함안군 칠북면 온천로 63 (칠북면, 칠서초등학교 이령분교장)	7	0	0			
칠서초등학교 이룡분교장	19430414	경상남도 함안군 칠서면 삼칠로 1335, 칠서초등학교이룡분교장 (칠서면, 이룡초등학교 이룡분교장)	20	1	24			

시도	행정구	교육 지원청	학교명	학교개교일	도로명주소	학생수	도서관 (실)수	좌석수
경남	합안군	합안	칠원초등학교	19061008	경상남도 합안군 칠원읍 성내길 32 (칠원읍)	416	1	62
			합안초등학교	19110601	경상남도 합안군 합안면 합안대로 97 (합안면.합안민속박물관)	47	1	30
			호암초등학교	20060724	경상남도 합안군 칠원읍 호암길 30 (칠원읍. 호암초등학교)	1226	1	33
			군북중학교	19520119	경상남도 합안군 군북면 사군로 1570 . 군북중학교 (군북면)	101	1	56
			대산중학교	19520508	경상남도 합안군 대산면 대산중앙로 102-2 (대산면. 대산중학교)	39	1	40
			칠성중학교	19520503	경상남도 합안군 칠서면 삼칠로 1303 (칠서면)	60	1	51
			칠원중학교	19510830	경상남도 합안군 칠서면 삼칠로 281 . 칠원중학교 (칠서면)	309	1	60
			합성중학교	19540407	경상남도 합안군 합안면 합안대로 105-2 . 합성중학교 (합안면)	58	1	39
			합안여자중학교	19530424	경상남도 합안군 가야읍 고분길 107 (가야읍) 합안여자중학교	258	1	59
			합안중학교	19510901	경상남도 합안군 가야읍 합안대로 632 . 합안중학교 (가야읍)	334	1	76
			호암중학교	20100301	경상남도 합안군 칠원읍 호암길 29 (칠원읍)	589	1	62
			경남로봇고등학교	19661117	경상남도 합안군 대산면 대산중앙로 102-2 . 경남로봇고등학교 (대산면)	128	1	12
			군북고등학교	19660330	경상남도 합안군 군북면 사군로 1558 (군북면. 군북고등학교)	127	1	30
			명덕고등학교	19660330	경상남도 합안군 가야읍 고분길 107 (가야읍)	350	1	45
	칠원고등학교	19520515	경상남도 합안군 칠서면 삼칠로 281 . 칠원고등학교 (칠서면)	356	1	40		
	합안고등학교	19370503	경상남도 합안군 가야읍 합안대로 630 . 합안고등학교 (가야읍)	405	1	0		
	합양군	합양	금반초등학교	19470915	경상남도 합양군 휴천면 휴천로 371 (휴천면)	27	1	32
			마천초등학교	19290914	경상남도 합양군 마천면 마천삼정로 126 . 마천초등학교 (마천면)	33	1	24
			백전초등학교	19210717	경상남도 합양군 백전면 구산대안로 12-2 (백전면.백전초등학교)	36	1	24
			병곡초등학교	19320930	경상남도 합양군 병곡면 휴촌길 21 (병곡면)	19	1	40
서상초등학교			19240401	경상남도 합양군 서상면 대남로 6 . 서상초등학교 (서상면)	33	1	38	
서하초등학교			19310401	경상남도 합양군 서하면 육십령로 2117 (서하면)	25	1	32	
수동초등학교			19200410	경상남도 합양군 수동면 연화산길 18-1 (수동면)	60	1	32	

제2장. 사전 검토 분석

시도	행정구	교육 지원청	학교명	학교개교일	도로명주소	학생수	도서관 (실)수	좌석수
경남	함양군	함양	안의초등학교	19120404	경상남도 함양군 안의면 안의초등길 8 (안의면)	113	1	76
			위림초등학교	19470416	경상남도 함양군 함양읍 함양남서로 1234 (함양읍)	40	1	30
			위성초등학교	19640901	경상남도 함양군 함양읍 위성초등길 18. 위성초등학교 (함양읍. 위성초등학교)	453	1	32
			유림초등학교	19320926	경상남도 함양군 유림면 천왕봉로 2927. 유림초등학교 (유림면)	19	1	22
			지곡초등학교	19070401	경상남도 함양군 지곡면 개평길 12 지곡초등학교	45	1	60
			함양초등학교	19110601	경상남도 함양군 함양읍 고운로 43 (함양읍. 함양초등학교)	523	1	40
			마천중학교	19710301	경상남도 함양군 마천면 마천삼정로 108 (마천면)	31	1	36
			서상중학교	19550620	경상남도 함양군 서상면 서상로 232-1 (서상면)	22	1	50
			수동중학교	19540703	경상남도 함양군 수동면 수동내동길 19 (수동면)	38	1	36
			안의중학교	19461005	경상남도 함양군 안의면 거합대로 1654 (안의면)	68	1	42
			함양여자중학교	19600407	경상남도 함양군 함양읍 함양여중길 18-9 (함양읍. 함양여자중학교)	313	1	60
			함양중학교	19460916	경상남도 함양군 함양읍 함양배움길 11 . 함양중학교 (함양읍. 함양중학교)	329	1	57
			함양제일고등학교	19510925	경상남도 함양군 함양읍 함양배움길 27 . 함양제일고등학교 (함양읍. 함양제일고등학교)	293	1	20
			안의고등학교	19511001	경상남도 함양군 안의면 안의배움길 30 . 안의고등학교 (안의면)	108	1	69
			함양고등학교	19650305	경상남도 함양군 함양읍 함양로 1063 (함양읍. 함양고등학교)	302	1	48
	합천군	합천	가회초등학교	19250901	경상남도 합천군 가회면 황매산로 58-2 (가회면. 가회초등학교)	22	1	22
			남정초등학교	19691010	경상남도 합천군 합천읍 남정길 28 . 남정초등학교 (합천읍)	62	1	23
			대병초등학교	19230506	경상남도 합천군 대병면 신성동길 66 (대병면. 대병초등학교)	34	1	16
			대양초등학교	19271102	경상남도 합천군 대양면 대야로 281-12 (대양면)	40	1	14
			묘산초등학교	19290617	경상남도 합천군 묘산면 묘산로 149 (묘산면. 묘산초등학교)	21	1	34
			봉산초등학교	19261016	경상남도 합천군 봉산면 김봉길 25-7 . 봉산초등학교 (봉산면)	16	1	28
			삼가초등학교	19110601	경상남도 합천군 삼가면 소오길 12 (삼가면. 삼가초등학교)	52	1	24
			쌍백초등학교	19320510	경상남도 합천군 쌍백면 평균3길 17 (쌍백면. 쌍백초등학교)	32	1	20

시도	행정구	교육 지원청	학교명	학교개교일	도로명주소	학생수	도서관 (실)수	좌석수
경남	합천군	합천	쌍책초등학교	19310501	경상남도 합천군 쌍책면 성산큰길 47 (쌍책면, 쌍책초등학교)	14	1	32
			야로초등학교	19210526	경상남도 합천군 야로면 미송산로 89 (야로면, 야로초등학교)	35	1	11
			영전초등학교	19390417	경상남도 합천군 울곡면 영전3길 34 (울곡면, 영전초등학교)	22	1	32
			용주초등학교	19271201	경상남도 합천군 용주면 황계폭포로 1146 .용주초등학교 (용주면)	29	1	15
			적중초등학교	19280507	경상남도 합천군 적중면 상중부우회길 115 (적중면, 적중초등학교)	12	1	18
			청덕초등학교	19220429	경상남도 합천군 청덕면 송기2길 16 (청덕면, 청덕초등학교)	17	1	24
			초계초등학교	19120610	경상남도 합천군 초계면 초계중앙로 33-6 초계초등학교 (초계면, 초계초등학교)	54	1	29
			초계초등학교 덕곡분교장	19260925	경상남도 합천군 덕곡면 오평대로 711 초계초등학교덕곡분교장 (덕곡면, 덕곡초등학교)	6	1	10
			합천가야초등학교	20190301	경상남도 합천군 가야면 가조가야로 2863 (가야면)	95	1	100
			합천초등학교	19080601	경상남도 합천군 합천읍 죽죽길 3 (합천읍, 합천초등학교)	608	1	30
			가회중학교	19520505	경상남도 합천군 가회면 황매산로 62 (가회면)	24	1	24
			대병중학교	19560213	경상남도 합천군 대병면 신성동길 53-16 (대병면)	85	1	36
			묘산중학교	19670306	경상남도 합천군 묘산면 묘산로 157-70 (묘산면, 묘산중학교)	18	1	12
			삼가중학교	19520508	경상남도 합천군 삼가면 삼가로 364 (삼가면, 삼가중학교)	35	1	42
			야로중학교	19540531	경상남도 합천군 야로면 구정목촌길 14 (야로면)	53	1	32
			초계중학교	19520601	경상남도 합천군 초계면 초계중앙로 83 초계중학교 (초계면, 초계중학교)	51	1	60
			합천여자중학교	19661117	경상남도 합천군 합천읍 남정길 25-5 합천여자중학교 (합천읍)	176	1	65
			합천중학교	19280106	경상남도 합천군 합천읍 동서로 140 (합천읍, 합천중학교)	197	1	50
			해인중학교	19511010	경상남도 합천군 가야면 가조가야로 2871 (가야면, 해인중학교)	49	1	66
			원경고등학교	19980301	경상남도 합천군 적중면 황정1길 37 (적중면, 원경고등학교)	75	1	32
			초계고등학교	19550408	경상남도 합천군 초계면 초계중앙로 101 (초계면)	95	1	35
삼가고등학교	19720302	경상남도 합천군 삼가면 봉두길 5 (삼가면)	87	1	60			
야로고등학교	19720301	경상남도 합천군 야로면 역산길 13 (야로면, 야로고등학교)	81	1	36			

## 제2장. 사전 검토 분석

시도	행정구	교육 지원청	학교명	학교개교일	도로명주소	학생수	도서관 (실)수	좌석수
경남	합천군	합천	합천고등학교	19511010	경상남도 합천군 합천읍 교동3길 12 . 합천고등학교 (합천읍)	181	1	133
			합천여자고등학교	19700520	경상남도 합천군 합천읍 남정길 25-7 (합천읍, 합천여자고등학교)	194	1	40

### 2.5. 학교도서관의 일반적 운영 현황



[그림 14] 학교도서관의 일반적 운영 현황

- 최근 학교도서관은 단순히 상급학교 진학을 위한 지적 능력만을 배양하는 것이 아닌 교과서를 벗어나 학습자의 흥미, 장래 희망, 진로 등을 중심으로 한 교육과정 운영이 학교의 역할로 요구되고 있음
- 학교 공간은 교육과정이 개편됨에 따라 학습자 중심의 교육과정 공간이 요구되었으며 융합인재 교육을 위한 공간, 스마트 교육, 교과 교실 구축 등이 요구되고 있음
- 이와 같이 교육의 패러다임 변화와 사회적 환경변화를 통해 학교시설은 지속해서 변모해왔으며 앞으로도 교육 철학 및 교육 주체의 학습 목표에 따라 요구 환경에 부응하도록 변모할 것임
- 학교의 역할과 공간이 변모함에 따라 학교도서관의 개념과 역할 또한 확장되고 있음
- 단순히 도서를 대여하는 공간이 아닌 학생들이 책과 더불어 내적 성장의 기회를 가

지고 진로를 결정하며 정보, 교육, 문화적 기능을 수행할 수 있는 공간으로서 학교 도서관의 역할은 중요성을 더하고 있음

- 하지만 학교도서관의 역할 수행에 있어 기존 학교도서관의 일반적인 공간구성으로 인해 학교도서관의 접근성을 저해하는 것으로 나타났으며, 이에 따라 학교도서관의 공간구성에 대한 개선이 필요한 상황임
- 독서풍토 조성, 자율학습, 침묵의 공간이라고 하는 전제사항 때문에 현재 전국의 많은 학교도서관이 대출 및 반납의 기능만 하고 있는 경우가 대부분임
- 또한 ‘정적인 공간, 수동적 공간, 주입식 독서공간’으로 도서관을 인식하는 사회적 분위기 역시 학교도서관 접근성을 저해하고 있음
- 학생들은 현대적인 이용 형태 변화에 맞추어 열람실과 같은 학습공간보다는 휴식공간, 문화적 공간을 더 선호하고 있으나 이와 같은 이용자의 요구사항이 공간에 반영되는데에 한계가 있음
- 기존 학교도서관의 공간을 활용한다면 변화에는 한계가 있을 것으로 사료되며, 단순 마감재의 변경이 아닌 이용자 중심의 공간으로 변모해야 함을 시사하고 있음



# 제 3장

## 공간혁신을 위한 전제사항

3.1 미래교육을 위한 학교도서관 공간

3.2 Life\_rary

3.3 도서관 공간방향과 트렌드



### 3.공간혁신을 위한 전제사항

#### 3.1.미래 교육을 위한 학교도서관 공간

- 시대변화에 따라 도서관이 고도화, 전문화, 다양화 되는 추세 속에 학교도서관은 시설환경적 한계로 시대변화에 대한 즉각적인 대응에 한계가 있으며 저출산 시대 도래에 따른 학령인구 감소로 기존 학교 내 유휴교실이 증가되고 있음
- 이러한 현황 속에 학교도서관을 중심으로 한 공간의 기준이 부재한 상황으로 공공도서관의 변화양상을 학교도서관에 일부 적용하여 기능과 역할을 재정립하고 휴식 및 여가활동의 기능을 수행할 수 있는 통합적 공간이 계획되어야 함
- 소통으로 공감하는 학교도서관 공간은 어떤 공간이어야 하는지 살펴보면 기존의 정적인 공간, 수동적 공간, 주입식 독서공간에서 탈피하여 학생 중심의 협동학습, 창의교육, 융합교육에 능동적으로 대응할 수 있는 공간이 계획되어야 함
- 소통으로 공감하는 학교도서관의 역할을 수행하기 위한 이용자의 의견청취가 가장 중요한 요소로 고려되어야 함



[그림 15] 미래 교육을 위한 학교도서관 공간계획



[그림 16] 공간구성을 위한 이용자의 의견 청취

- 이용자의 주체는 1순위 학생, 2순위 사서, 3순위 교사, 4순위 학부모로 선정했으며 학교도서관의 주 이용자인 학생의 요구사항을 중심으로 공간이 변모해야 함
- 학생의견의 경우 학교도서관을 가장 많이 이용하는 이용자의 의견으로 공간의 불편함 혹은 개선 방향을 인지하고 변화를 요구·제안하여 공간 개선에 참여를 요구함
- 사서 교사는 현재 학교도서관을 담당하는 사서 교사들의 역할이 확장되고 있는 시점에서 그에 맞는 공간 개선방안을 요구·제안하여 공간 개선에 참여를 요구함
- 교사는 학교도서관을 하나의 교육공간으로 볼 수 있는 교사의 관점으로써 개선 방향의 제안과 요구를 통해 공간 개선에 참여를 요구함
- 학부모의 경우 학교도서관을 이용하는 자녀가 더 나은 공간에서 학습하고 생활하길 바라는 부모의 입장으로 공간의 개선방안을 요구·제안하여 공간 개선에 참여를 요구함
- 이와 같이 이용자의 구체적인 방향성 및 지원 방안의 제시가 요구됨에 따라 의견수렴을 통해 학교도서관을 재생 및 회복시키고 미래 교육을 위한 학교도서관 모델을 개발해야 함

### 3.2.Life\_rary(Life + Library)

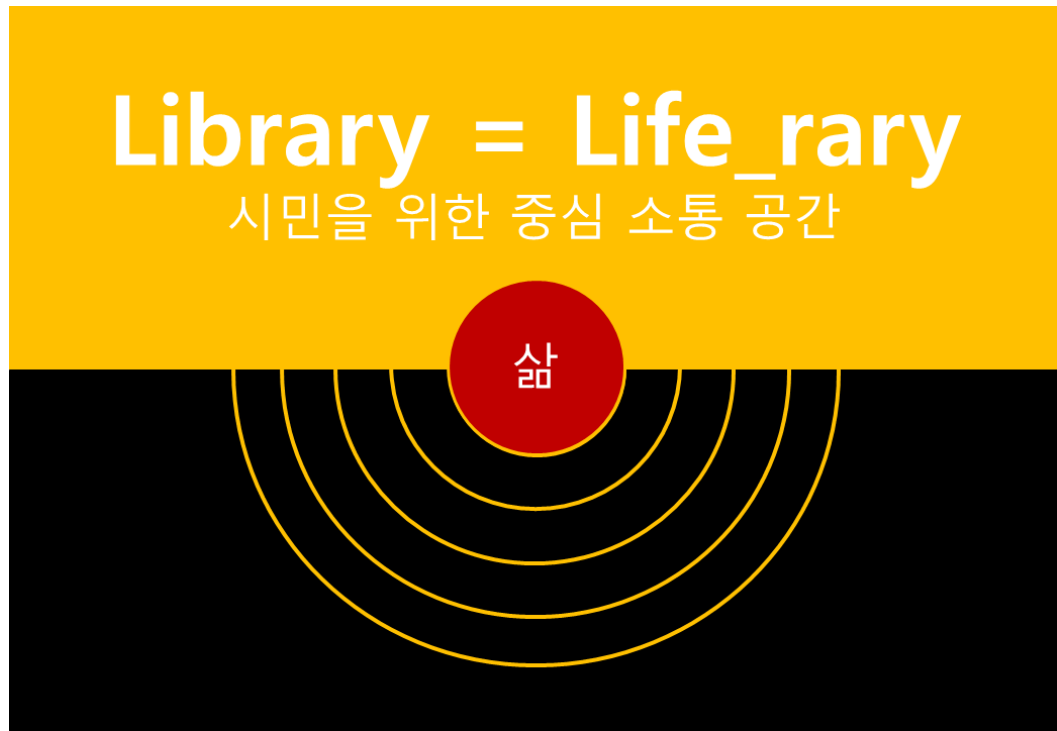

[그림 17] Library = Life\_rary(시민을 위한 중심 소통 공간)

- 최근 도서관은 생활공간에서 가장 손쉽게 다가갈 수 있는 문화공간으로 자리 잡고 있으며, 북카페, 동아리방, 영화상영관, 체험관 등의 다양한 모습으로 공간이 계획되고 있음에 따라 정형화된 공간에서 벗어나 함께 소통할 수 있는 시민의 광장으로 공간변화가 필요함
- 도서관은 다양하고 깊이 있는 장서를 소장하는 역할 이외에 지역사회의 중심으로 다양한 서비스 프로그램을 제공하는 문화기관의 역할이 필요함에 따라 이용자들의 다양한 욕구를 반영한 복합문화공간으로서의 공간과 지역공동체의 구심점으로서 상징성을 갖는 도서관 공간계획이 요구되고 있음
- 경상남도 학교도서관 현황, 이용자 의견 청취, 도서관 공간변화 등을 토대로 경상남도의 학교도서관이 시민을 위한 삶이 소통하는 라이브러리 중심공간으로 조성하는 것을 목표로 함

### 3.3.도서관 공간방향과 트렌드

■ 도서관 트렌드에 따른 적용요소 도출



[그림 18] 도서관 공간방향과 트렌드

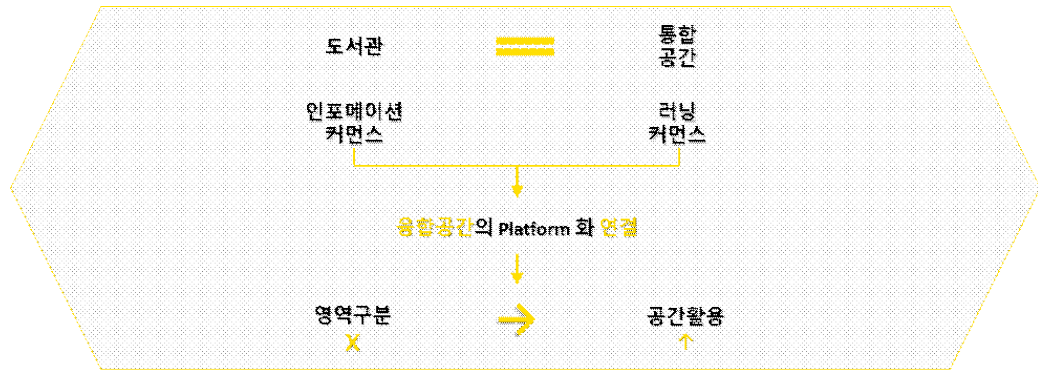

[그림 19] 도서관 공간방향과 트렌드 - 융합공간

● 융합공간

- 융합공간 : 열람실의 영역과 경계가 사라지고 통합공간으로 변모

- 일반적으로 도서관을 처음 이용하는 사용자가 도서관 입구에 들어서면 어디서부터가 열람실인지 어디가 복도 또는 휴먼지 공간의 정위판단에 혼란을 겪고 있음
- 건축적 특성에 따른 공간의 한계로 작은 단위의 실 구획과 영역의 구분이 아닌 전체적인 통합공간으로 영역의 경계를 제거하여 하나의 공간 내 여러 기능이 접목된 공간이 생겨나고 있는 추세임
- 공용공간으로 비 활용되고 있는 복도, 홀 등을 가장 필요한 열람공간으로, 적극적으로 끌어들이며 최대한 공간 활용성을 높여가고 있는 추세임
- 열람석과 서가의 경계가 없어지고 자유로운 배치와 함께 장애인 열람실, 정기간행물실, 미디어열람실 등의 영역 구분이 없어지고 통합되고 있음
- 통합인포메이션을 적극적으로 활용하여 운영 효율성을 확보하기 위한 노력이 많아지고 있으며, 인포메이션커먼스 혹은 러닝커먼스 영역을 적극적으로 활용하여 통합된 융합공간을 플랫폼의 형태로 연결시켜 공간을 활용하고 있음

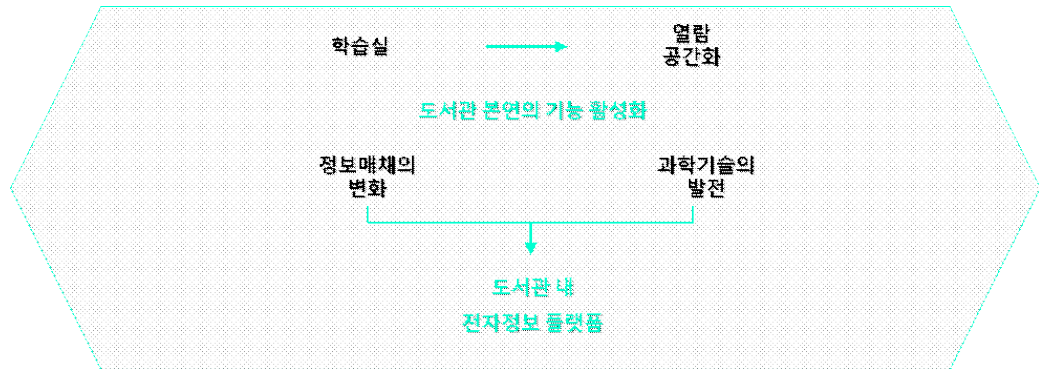

[그림 20] 도서관 공간방향과 트렌드 - 개념공간

● 개념공간

- 개념공간 : 공간에 대한 명확한 개념설정

- 학습실이 사라지고, 열람공간화 되고 있으며, 멀티미디어 열람실이 축소되거나 종합열람실에 편속 되어 통합 운영되고 있는 추세임
- 이는 모두 도서관 이용문화의 긍정적인 패러다임을 구축하는데 중요한 기점이 되는 흐름이며 학습실이 점차 없어지고 그 공간이 개방형 열람영역으로 변경되면서 도서관 본연의 기능이 살아나고 있음
- 기존의 학습실 중심의 도서관은 공공도서관 서비스 대상자가 시민 전체인 것을 감안하면, 얼마 되지 않은 비율의 수험생 중심으로 공간이 구성되어 있음. 도서관 전체가 학습 공간화로 자료조사나 열람 등 실제 도서관을 이용해야 하는 다수의 시민에게 효율적인 서비스를 제공하는 데 한계가 있었음

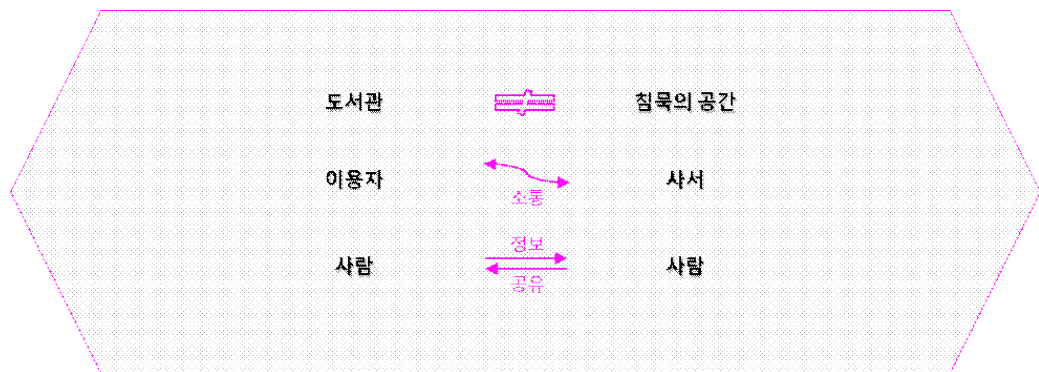

[그림 21] 도서관 공간방향과 트렌드 - 개방공간

● 개방공간

- 개방공간 : 열린 공간을 통한 확장적 조우

- 열린 공간을 통한 도서관 개념의 변화가 일어나고 있는데, 도서관은 이용자 간, 이용자와 샤서 간 소통과 정보공유 등이 필요한 소음 공간이 필요하고, 개인이 적당한 활동과 함께 열람행위가 동반된 중소음 공간, 집중 열람을 위한 무소음 공간이 적정하게 구성되어 있어야 함

- 기존 학교도서관은 침묵의 공간인 학습실의 개념으로 인식하고 있으며 학교도서관을 이용하는 목적 대부분을 학습공간의 이용이 차지하고 있음
- 학습실의 경우 공간의 기능적 폐쇄성으로 인해 공간의 평등하고 공정한 활용이 막히는 경우가 발생하여 포용적 개방공간의 지속적인 확대가 필요함
- 공간혁신사업이 진행되는 학교도서관을 대상으로 공공도서관 공간방향 트렌드에 입각하여 융합, 개념, 개방의 공간개념을 적용하여 학교도서관에서도 보다 좋은 열람 환경과 한정된 면적 안에서 다양한 기능을 수행할 수 있도록 반영함

# 제 4장 학교도서관 공간혁신을 위한 가이드라인 개발

- 4.1 학교도서관 공간방향 설정을 위한 전제조건
  - 4.2 내가 바라는 학교도서관 만들기
  - 4.3 학교급별 도서관 공간방향 설정
    - 4.4 학교도서관 시설기준
    - 4.5 학교도서관 공간방향 설정
- 4.6 교실 규모에 따른 도서관 사례 분석
- 4.7 공사비 가이드라인 및 사업추진절차



## 4. 학교도서관 공간혁신을 위한 가이드라인 개발

### 4.1. 학교도서관 공간방향 설정을 위한 전제조건

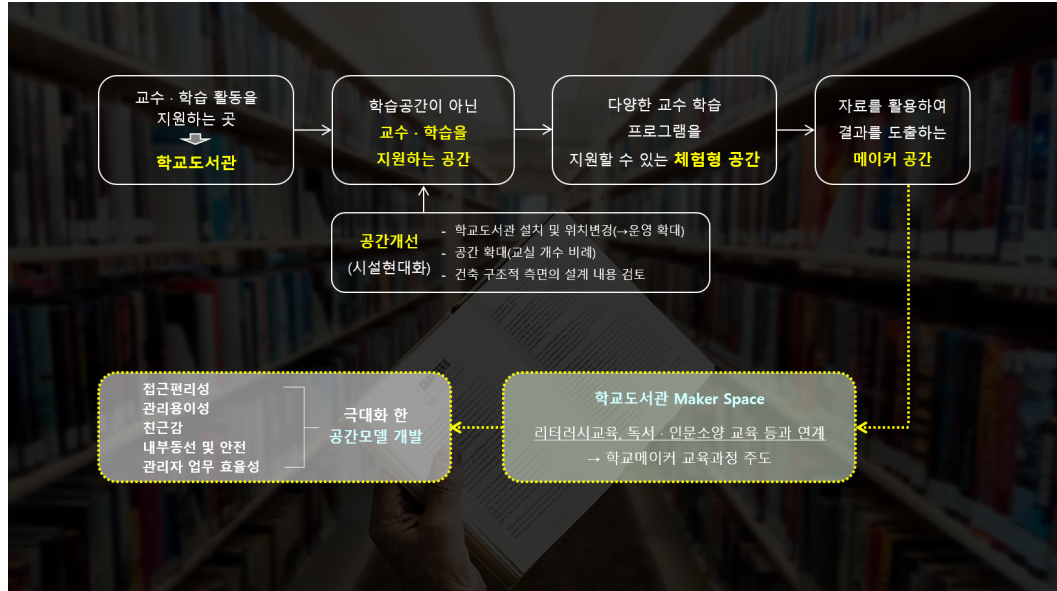

[그림 22] 학교도서관 공간방향 설정을 위한 전제조건

- 학교도서관 공간개선과 더불어 단순 학습공간에서 교수·학습을 지원하는 공간으로 개선되기 위한 공간모델 개발이 필요함
- 교수학습과 연계된 문화프로그램 및 여가활동의 활용도가 중·고등학교도서관보다 초·등학교도서관이 높은 비율을 차지하고 있으며 ‘독서습관 들이기’가 초등교육의 역할로 제시됨
- 이에 따라 인성함양, 인격도야는 물론 자주적 생활능력 향상과 독서습관 설정 및 발달에 도움이 되는 초등학교도서관이 계획되어야 함
- 새롭게 개발되는 초등학교도서관은 각 공간별로 다양한 교수 학습 프로그램을 지원할 수 있는 체험형 공간과 리터러시교육·독서·인문소양 교육 등과 연계한 메이커 공간이 필요함
- 학교도서관 공간혁신 가이드라인 개발을 구축함에 있어 학교도서관에서의 소통을 위한 정보공유공간을 목표로 다음과 같은 전제조건을 제안함
  - 열린교육 실현할 수 있는 공간
  - 창의력 개발에 필요한 다양하고 유연한 공간 조성
  - 소통을 위한 교육공유공간(정보공유공간)
  - 협력활동을 위한 학교도서관 공간구성

- 학교도서관 현장의 이용자 공간혁신 요구사항 반영
- 창작공간, 정보공유공간 설치
- 독서문화체험 공간 등 체험형 학교도서관 공간 개발

## 4.2. 내가 바라는 학교도서관 만들기

- 컨셉 설정하기
  - 어떠한 공간을 새롭게 구성하고자 할 때 커다란 하나의 통일된 방향성이 있어야 각 요소가 조화롭게 정리가 될 수 있음
  - 인테리어에서는 이러한 중요한 시작점의 스토리를 각 학교도서관에 맞는 컨셉을 통해 설정하고 있음
- 주제어 설정하기
  - 컨셉과 연계된 단어를 선택하여 이 도서관만의 키워드로 설정
  - 컨셉에 따른 주제어가 설정되면 그 단어가 의미하는 사례 또는 연관된 다양한 이미지의 사례를 찾을 수 있음
- 이미지 모티브 설정하기
  - 컨셉과 주제어가 설정되면 이 단어들을 형상화 할 수 있는 이미지 모티브의 설정이 필요함
  - 예를 들어 강원도 영월에 위치한 월담도서관은 ‘달빛을 벗 삼아 책을 읽다’라는 주제어의 설정을 통해 달빛이 은은한 형태의 이미지 모티브를 설정하였음
  - 이처럼 컨셉과 주제어가 선정되어 이미지 모티브가 설정되면 이와 연계하여 각 단계를 설정함
- 사례이미지(이미지맵) 설정하기
  - 컨셉이 정해지면 비로소 원하는 실내공간을 선정하여 관계자나 실내공사업체 관련 내용을 의뢰할 수 있음
  - 하지만 내가 원하는 바가 무엇인지 어떻게 전달할 것인지에 대한 한계가 나타날 수 있음
  - 추상적으로 이야기하면 원하는 바를 알기 힘들고 대응이 어렵기 때문에 원하는 공간을 갖기 위해서는 클라이언트로서 정확한 가이드라인을 제시해줘야 하는 의무가 있음
  - 이어따라 컨셉에 맞는 그리고 내가 원하는 취향에 맞게 내 맘에 꼭 드는 사례들을 나만의 데이터베이스로 만들어두고 관련 프로젝트에 따라 이미지맵을 통한 소통이 필요함

### 4.3. 학교급별 도서관 공간방향 설정

- 학교도서관 주 이용자가 환경에 영향을 많이 받는 학생이라는 점을 감안하여 공간 개선 목적에 맞도록 초·중·고등학교 특성에 대해 고려함
- 초등학교의 경우 학교 내에 수업 외 활동을 할 수 있는 공간이 부재하다는 문제점이 있으며 초등학생들이 휴식공간, 여가활동공간 등 문화적 공간을 선호하고 즐길 수 있는 공간을 필요로 함
- 이에 따라 동적인 활동을 기반으로 놀이활동, 창의력, 신체활동 중심의 소음이 공존하는 활동중심공간을 제안함
- 중·고등학교에서는 학교도서관이 독서실, 공부방 등 주로 학습실의 개념으로 전략되어 있다는 문제점이 있음
- 중학교의 경우 의견을 나눌 수 있는 공간과 과제 수행을 위한 공간을 필요로 하며 초등학교와 동일하게 휴식공간, 여가활동공간 등 문화적 공간을 선호함
- 이에 맞추어 다양한 미디어 활용 및 가변적 공간 활용과 더불어 자기주도적 학습능력과 태도 함양을 고려하여 중소음으로 이루어진 소통중심공간을 제안함
- 고등학교의 경우 학습공간을 필요로 하며 진로 및 사고력 증진에 도움을 주는 자기주도적 학습실현을 위한 무소음으로 이루어진 교육중심공간을 제안함
- 초·중·고등학교 별로 특성을 고려한 공간 방향에 대한 가이드를 제시하고자 함

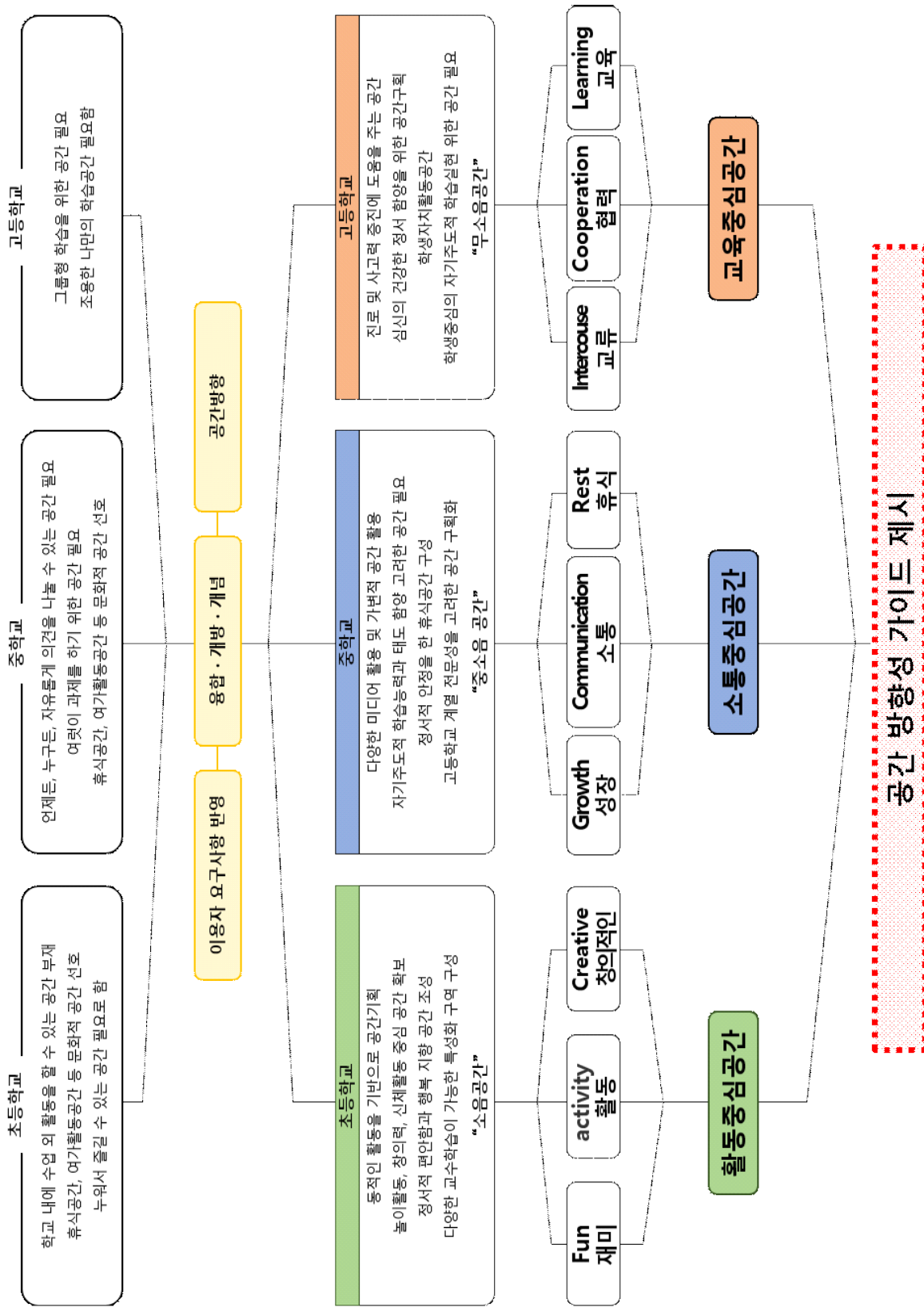

[그림 23] 학교급별 도서관 공간방향

## 4.4. 학교도서관 시설기준

### ■ 학교도서관 유형



[그림 24] 학교도서관 유형

- 교실로 운영되고 있는 학교도서관의 상황을 고려하여 초·중·고등학교 별 교실 칸수로 분류하는 작업이 필요했으며 공공도서관건립운영매뉴얼 기준에 입각하여 교육기관 초·중·고, 도서관(실)수 교실 2·3·4 칸을 모듈단위로 분류하여 총 9개의 유형을 개발함
- 현재 다수의 학교도서관이 교실 1칸 규모로 구성되어 있으나 교실 1칸의 경우 현실적으로 시설 규모에 따라 세부실별을 구성하는데 한계점이 있으며, 학교도서관으로 기능을 수행하기에 어려움이 있기 때문에 교실 1칸 이하의 규모는 권장하지 않음
- 이에 따라 교실 1칸 규모의 학교도서관은 도서관의 효율적 운영과 이용자 수요를 고려하여 교실 2칸 이상 규모로 확장하는 것을 권장하며, 2칸 이상의 공간을 기준으로 각 공간별 공간배치(안)을 제안하고자 함

■ 초등학교도서관 규모 유형별 세부 실별 프로그램

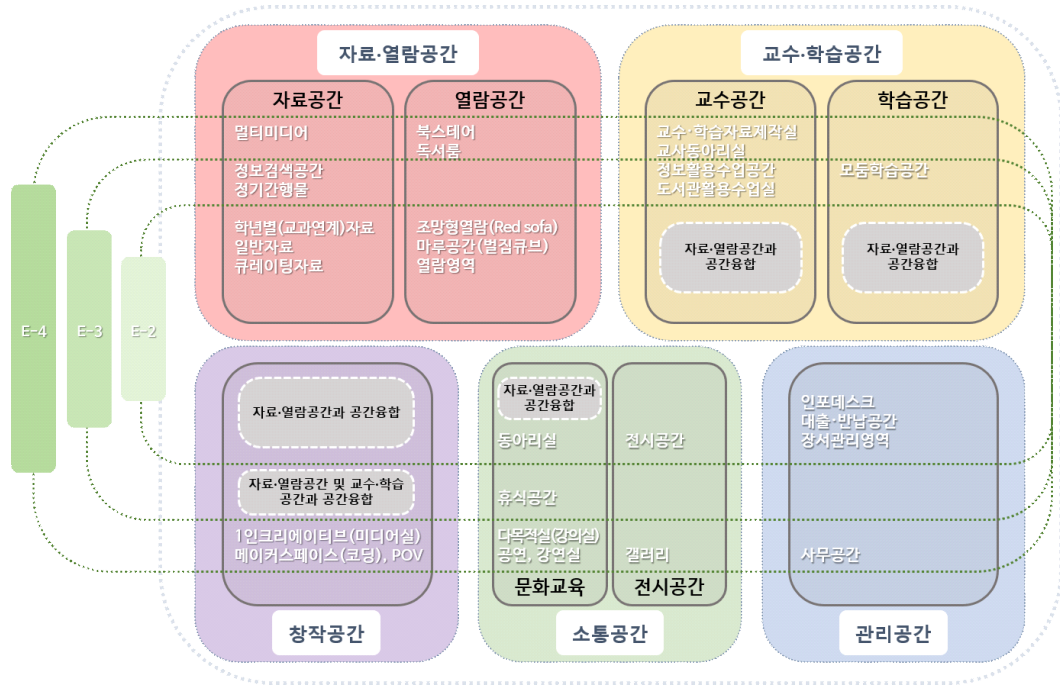

[그림 25] 초등학교도서관 규모 유형별 세부 실별 프로그램

- 학교도서관은 별도의 공간기준에 대한 자료가 부재하기 때문에 공공도서관의 공간구성 매뉴얼을 참고하여 초·중·고등 학교도서관 규모·유형별 세부 실별 프로그램을 만들어 시설 기준을 별도로 정립함
- 학교도서관 공간구성은 자료·열람공간, 교수·학습공간, 창작공간, 소통공간, 관리공간으로 구분하며, 각각 반드시 독립된 실을 가질 필요는 없고, 기본적으로 일정 영역으로 설정하나, 초등학교도서관의 경우는 활동중심공간을 고려하여 설정하여야 함
- 자료·열람공간은 이용자의 행태와 점유면적에 의한 분류로써 자료공간과 열람공간으로 구분하는 것이 타당하며 오픈플랜형식으로 구성되어야 함
- 자료공간은 교육과정 개편에 맞추어 초등학생의 지적능력과 수준 등의 발달단계를 고려해야 하기 때문에 멀티미디어, 정보검색공간, 정기간행물, 학년별(교과연계)자료, 일반자료, 큐레이팅자료 공간이 필요함
- 열람공간은 학교 교육의 첫 단계인 초등학생의 독서문화에 대한 증진을 위해 독서활동에 흥미를 주고 도서관에 머무는 시간에 대한 즐거움을 주는 복스테리어, 독서룸, 조망형열람 (Red sofa), 마루공간(벌집큐브), 열람영역 공간이 필요함
- 교수·학습공간은 학교도서관이 단순 학습공간이 아닌 교수·학습을 지원하는 공간의 기능에 의한 분류로써 교수공간과 학습공간으로 구분함
- 교수공간은 학생의 교육과정에 맞추어 교과학습, 특별활동, 학교행사, 교양함양 및 여가선

용에 도움을 주는 공간으로 계획되어야 하기 때문에 교수·학습자료제작실, 교사동아리실, 정보활용수업공간, 도서관 활용수업실 공간이 필요함

- 학습공간은 제한된 교실 수업의 한계에서 벗어나 스스로 학습목표 및 학습 전략을 정하고 정보를 수집, 분석, 종합하여 새로운 정보를 창출해 낼 수 있는 공간으로써 개별 학습활동을 위한 독립된 공간이 아닌 개방형 모듬학습공간이 필요함
- 창작공간은 참여·협력의 배움 중심 교육이 강조됨에 따라 창의적, 감성적 교육공간의 기능의 역할을 하는 1인크리에이티브(미디어실), 메이커스페이스(코딩), POV(Point of View) 공간이 필요함
- 소통공간은 자료이용 및 교수학습에 관련된 공간기능 이외에 커뮤니케이션을 위한 공간으로써 다양한 문화행사를 통해 문화적 소양을 쌓을 수 있는 문화교류공간의 제공을 위해 문화교육과 전시공간으로 구분함
- 문화교육은 자유롭게 의견을 나눌 수 있고 휴식 및 문화적 체험이 가능한 동아리실, 휴식공간, 다목적실(강의실), 공연·강의실을 필요로 함
- 전시공간은 학습의 결과물을 전시하고 공유하는 공간으로 기능해야하며 각색의 흥미와 재능을 가진 이용자들에게 예술 프로그램을 제공하기 위해 전시공간, 갤러리 공간이 필요함
- 관리공간은 자료반입 및 정리의 기능을 담당하고 있어 인포데스크, 대출·반납공간, 장서관리영역, 사무공간이 필요함
- 교실 2칸의 경우 시설규모에 따른 한계 때문에 자료·열람공간의 학년별(교과연계)자료, 일 반자료, 큐레이팅자료, 조망형열람, 마루공간, 열람영역, 공간이 필수적으로 요구되며 교수·학습공간, 창작공간, 소통공간은 자료·열람공간 내에 합일 운영하여 기능을 통일시킴
- 교실 3칸의 경우 교실 2칸의 필수요구공간과 더불어 정보검색공간, 정기간행물, 정보활용 수업공간, 도서관활용수업실, 모듬학습공간, 휴식공간을 추가로 구성할 수 있으며 시설 규모에 따른 한계 때문에 창작공간, 소통공간은 자료·열람공간과 교수·학습공간 내에 합일 운영이 이루어짐
- 교실 4칸의 경우 시설 규모에 따른 한계가 적기 때문에 다분화된 실별 프로그램이 제약 없이 구성 가능함
- 각 학교도서관의 목적과 운영 사항에 따라서 공간을 분리하여 운영할 수 있음

■ 중·고등학교도서관 규모 유형별 세부 실별 프로그램

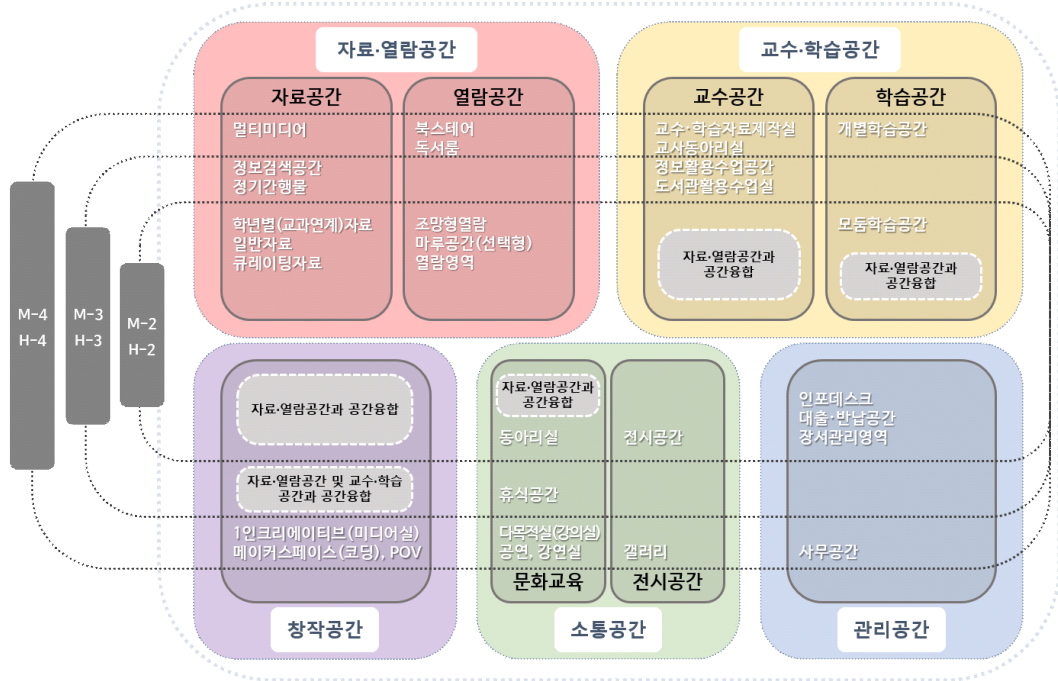

[그림 26] 중·고등학교도서관 규모 유형별 세부 실별 프로그램

- 초등학교도서관은 놀이, 창의, 활동 중심의 열린공간으로 구성되기 때문에 자기주도적학습 능력을 필요로 하는 중·고등학생의 특성을 고려하여 초등학교도서관과 중·고등학교도서관 시설기준을 분리하여 정립하였음
- 초등학교도서관과 동일하게 공간구성은 자료·열람공간, 교수·학습공간, 창작공간, 소통공간, 관리공간 등 다섯 가지 시설군으로 구분하며, 중학교도서관의 경우는 소통중심공간, 고등학교도서관의 경우는 교육중심공간을 고려하여 설정하였음
- 이는 학생들의 행동특성과 교과과정을 고려한 시설군으로 분류하였으며, 학교의 특성과 지역적 특성을 감안하여 선택적 적용이 가능함
- 자료·열람공간의 자료공간은 초등학교도서관과 동일하게 실별 프로그램이 구성되어 있으며 교육과정 개편에 맞춘 자료공간 및 정보를 찾거나 지식을 탐색하는 공간을 필요로 함
- 열람공간의 경우 마루공간이 필수요소가 아닌 선택형으로 변경되고 읽기 및 독서가 교과과목으로 설정되어 있음에 따라 조망형열람이 Red sofa의 형태가 아닌 독서 학습에 알맞은 조망형열람 형태로 구성되며 이외의 실별 프로그램은 초등학교도서관과 동일하게 필요 구성됨
- 교수·학습공간은 초등학교도서관과 유사하게 실별 프로그램이 구성되어 있으며 학습공간의 자기주도학습 지원을 위한 개별학습공간이 추가 구성됨
- 창작공간, 소통공간, 관리공간이 필요로 하는 실별 프로그램은 초등학교도서관과 동일하게 구성됨

## 4.5. 학교도서관 공간방향 설정

### 4.5.1. 학교도서관 공간방향

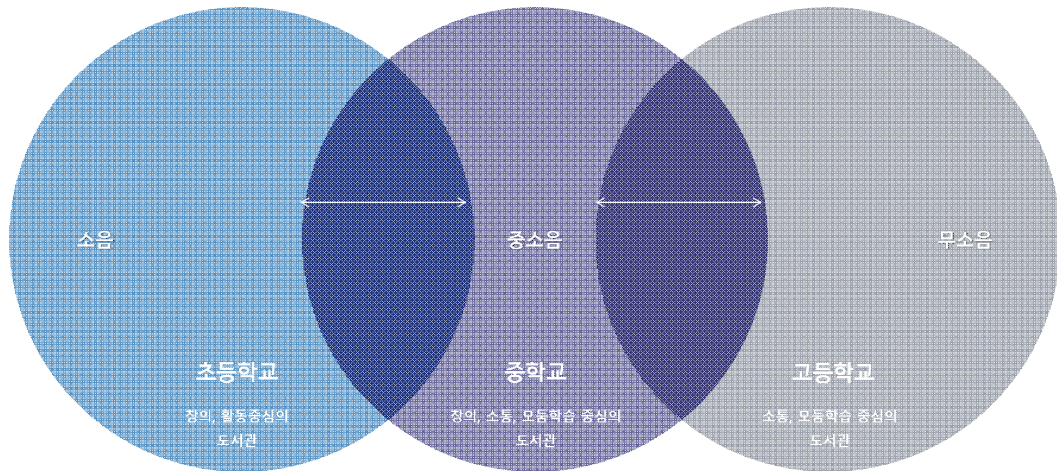

[그림 27] 학교도서관 공간방향

- 규모 유형별 Sample공간을 제안하기 위해 초·중·고등학교도서관 이용행태에 따라 비교하여 공간방향을 설정함
- 도서관의 이용행태에 따라 소음·중소음·무소음 영역으로 구분할 수 있음
- 초등학교는 창의활동을 중심으로 하는 실습·참여형 프로그램이 운영되고 있으며, 중학교에서는 창의활동 및 모둠학습 중심의 프로그램이, 고등학교에서는 모둠학습 중심의 프로그램이 운영되고 있었음
- 학교의 급에 따른 공간방향을 설정함에 있어 도서관 내에서 운영되고 있는 프로그램의 성격과 내용, 이용자의 행태적 특성을 고려하여 다음의 세 가지 공간으로 설정하였음
- 소음공간은 다양한 활동 중심의 공간으로 창의적 활동을 지원하는 공간으로 역할 수행이 가능함
- 중소음공간은 다양한 활동과 더불어 모둠학습 등 소규모 단위의 자율활동이 가능한 공간으로 역할 수행이 가능함
- 무소음공간은 소규모 단위 중심의 공간으로 다양한 활동보다는 3~4인의 그룹을 위한 공간으로 구성되어 역할 수행이 가능함
- 상기 내용을 기준으로 초등학교는 소음 중심의 공간으로, 중학교는 소음과 무소음이 공존하는 중소음 공간으로, 고등학교는 무소음 중심의 공간으로 방향을 설정하였음

### 4.5.2. 학교도서관 Prototype 평면계획안

#### ■ 초등학교도서관 Prototype\_교실 2칸

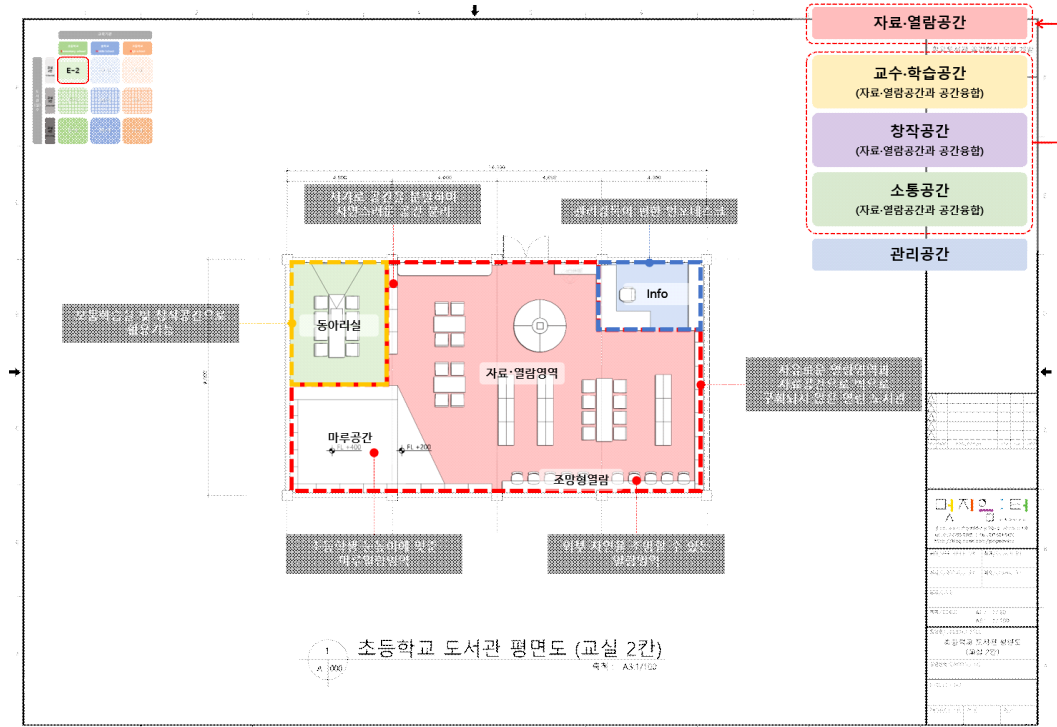

[그림 28] 초등학교도서관 Prototype\_교실 2칸

- 교실 2칸의 경우 시설규모에 따른 한계 때문에 교수·학습공간, 창작공간, 소통공간은 자료·열람공간 내에 합일운영하여 기능을 통일시킴
- 도서관 출입구에 인포데스크를 가깝게 설치하여 전체 공간을 쉽게 보며 관리 감독이 편하도록 배치함
- 자료·열람공간은 가장 넓은 면적을 차지하고 있어 다수 사용자의 동선을 고려한 효율적 공간구성을 계획했으며, 개가식으로 구성하여 활동을 중심으로 하는 초등학생들의 편리한 열람공간을 제공함
- 소음이 공존하는 개방형 열람공간으로 초등학생 눈높이에 맞춘 마루공간을 구성하여 자유로운 분위기를 형성하고 시설규모 한계에 따른 부족한 독서공간 문제를 해결함
- 외부 자연을 조망할 수 있는 조망형 열람공간의 경우 Red sofa 준으로 변형 구성이 가능함
- 공간을 별도의 실로 구획하기보다 서가로 공간을 분할하여 자연스러운 공간분리를 유도할 수 있음
- 공간이 분리구성 되어있는 동아리실은 목적과 운영 사항에 따라서 교수·학습공간 및 창작·소통공간으로 활용이 가능함

■ 초등학교도서관 Prototype\_교실 3칸



[그림 29] 초등학교도서관 Prototype\_교실 3칸

- 교실 2칸의 경우보다 다분화된 실별 프로그램 공간의 구획이 가능하며 교실 3칸 또한 시설규모에 따른 한계 때문에 창작공간, 소통공간은 자료·열람공간과 교수·학습공간 내에 합일운영이 이루어짐
- 도서관 출입구에 인포데스크를 가깝게 설치하여 전체 공간을 쉽게 보며 관리 감독이 편하도록 배치하며 교실 2칸의 경우보다 넓은 면적으로 구획 가능함
- 교실 3칸의 자료·열람공간의 경우 일반자료, 학년별(교과연계)자료, 큐레이팅자료 이외에 정기간행물과 정보검색공간이 별도로 갖추어져야 하기 때문에 가장 넓은 면적을 차지하고 있음
- 활동이 중심이 되는 초등학교생들의 동선을 고려한 효율적 공간구성을 계획했으며, 개가식으로 구성하여 자유롭고 편리한 열람공간을 제공함
- 소음이 공존하는 개방형 열람공간으로 초등학교생 눈높이에 맞춘 마루공간을 구성하여 자유로운 분위기를 형성하고 독서를 즐겁게 즐길 수 있는 공간을 구획함
- 외부 자연을 조망할 수 있는 조망형 열람공간의 경우 Red sofa 존으로 변형 구성이 가능함
- 공간을 별도의 실로 구획하기보다 서가로 공간을 분할하여 자연스러운 공간분리를 유도하고자 함
- 공간이 분리구성 되어있는 도서관활용수업실은 목적과 운영 사항에 따라서 창작 및 소통공간으로 활용할 수 있음

■ 초등학교도서관 Prototype\_교실 4칸

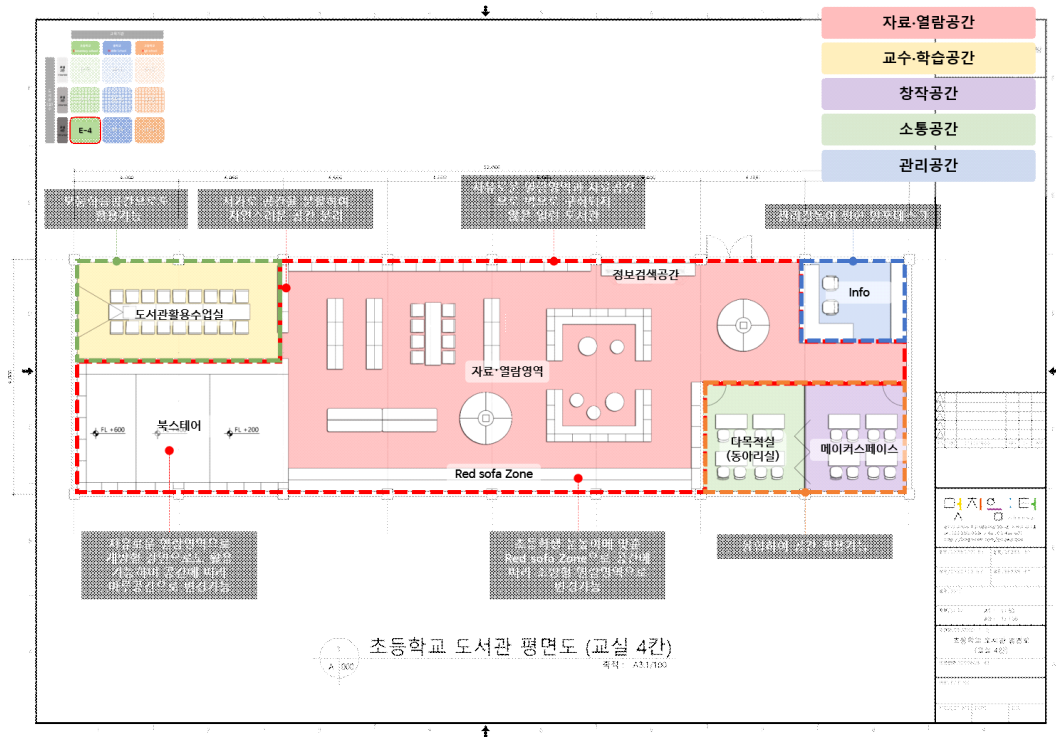

[그림 30] 초등학교도서관 Prototype\_교실 4칸

- 교실 4칸의 경우 학교도서관 공간구성 5가지 실별 프로그램 구성이 가능함
- 도서관 출입구에 인포데스크를 설치하여 전체 공간을 쉽게 보며 관리 감독이 편하도록 배치함
- 자료·열람공간이 소통문화 공간으로 하나의 도서관 문화영역으로 구성되었으며 별도의 공간구성 없이 모든 공간이 열람영역화 될 수 있도록 구성함
- 활동이 중심이 되는 초등학생들의 동선을 고려한 효율적 공간구성을 계획했으며, 개가식으로 구성하여 자유롭고 편리한 열람공간을 제공함
- 소음이 공존하는 개방형 열람공간으로 교실 4칸 규모의 경우 복스테리어를 구성하여 자유로운 열람영역으로 운영되며 개방형 강연이 이루어질 수 있어서 소통공간의 기능을 수행할 수 있음
- 또한 복스테리어공간의 경우 공간과 운영에 따라 마루공간으로 선택적 구성이 가능함
- 초등학생 눈높이에 맞춘 Red sofa 존을 구성하여 독서를 즐겁게 즐길 수 있는 공간을 계획했으며 외부자연을 조망할 수 있는 조망형 열람공간으로 변형 구성이 가능함
- 공간을 별도의 실로 구획하기보다 서가로 공간을 분할하여 자연스러운 공간분리를 유도하고자 함
- 공간이 분리구성 되어있는 도서관활용수업실은 목적과 운영 사항에 따라서 창작 및 소통 공간으로 활용이 가능함
- 다목적실과 메이커스페이스 공간은 별도의 공간으로도 운영이 가능하며 공간을 융합하여 활용이 가능하도록 구성함

■ 중학교도서관 Prototype\_교실 2칸

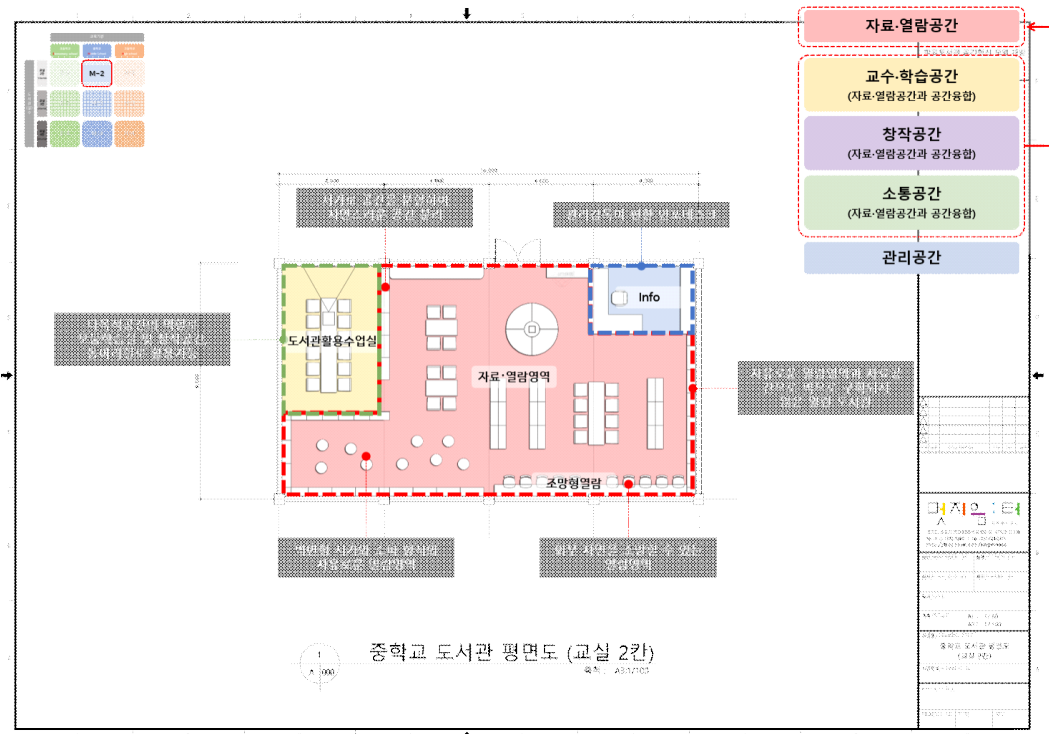

[그림 31] 중학교도서관 Prototype\_교실 2칸

- 교실 2칸의 경우 시설규모에 따른 한계 때문에 교수·학습공간, 창작공간, 소통공간은 자료·열람공간 내에 합일운영하여 기능을 통일시킴
- 도서관 출입구에 인포데스크를 가깝게 설치하여 전체 공간을 쉽게 보며 관리 감독이 편하도록 배치함
- 자료·열람공간은 가장 넓은 면적을 차지하고 있어 다수 사용자의 동선을 고려한 효율적 공간구성을 계획했으며, 개가식으로 구성하여 이용자가 희망하는 자료를 자유롭게 선택하고 편리한 열람공간을 제공함
- 중학교도서관은 중소음 영역으로 학습과 소통을 고려하여 소파형식의 자유로운 열람영역을 다수 구성하며 마루공간을 공간에 따라 선택형으로 구성할 수 있음
- 외부 자연을 조망할 수 있는 조망형 열람공간을 구성하여 독서와 함께하는 휴식공간 및 여가활동공간을 구획함
- 공간을 별도의 실로 구획하기보다 서가로 공간을 분할하여 자연스러운 공간분리를 유도하고자 함
- 공간이 분리구성 되어있는 도서관활용수업실은 다목적공간의 기능을 가지고 있으며 목적과 운영 사항에 따라서 교수·학습공간 및 창작, 소통공간으로 활용이 가능함

■ 중학교도서관 Prototype\_교실 3칸

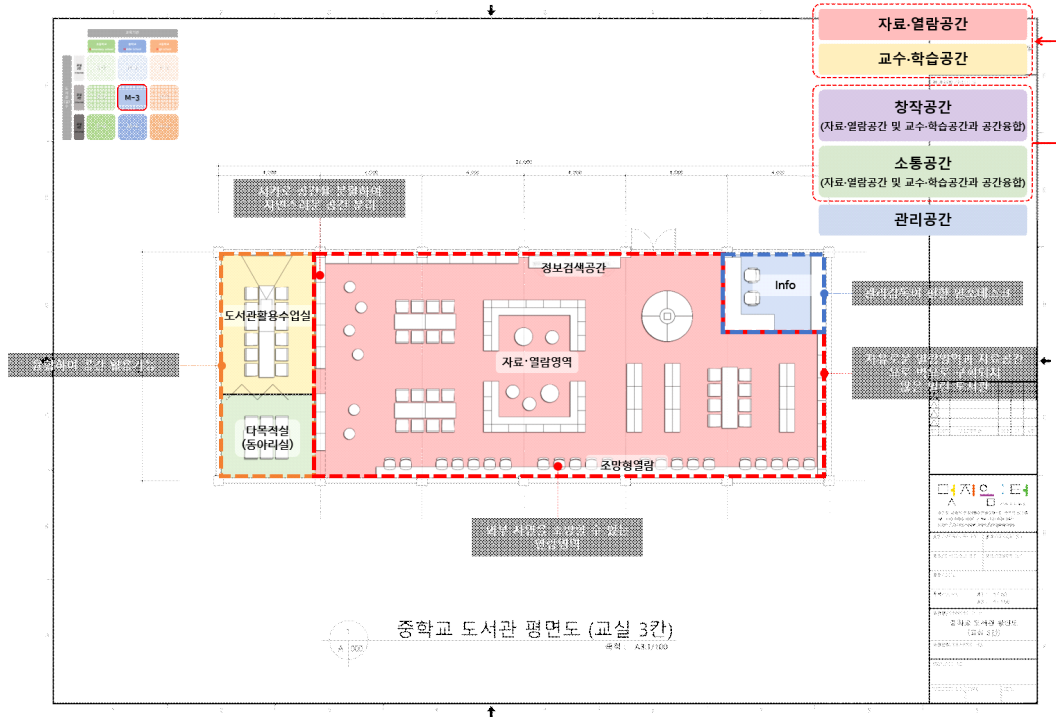

[그림 32] 중학교도서관 Prototype\_교실 3칸

- 교실 2칸의 경우보다 다분화된 실별 프로그램 공간이 구획가능하며 교실 3칸 또한 시설규모에 따른 한계 때문에 창작공간, 소통공간은 자료·열람공간과 교수·학습공간 내에 합일운영이 이루어짐
- 도서관 출입구에 인포데스크를 가깝게 설치하여 전체 공간을 쉽게 보며 관리 감독이 편하도록 배치하며 교실 2칸의 경우보다 넓은 면적으로 구획 가능함
- 교실 3칸의 자료·열람공간의 경우 일반자료, 학년별(교과연계)자료, 큐레이팅자료 이외에 정기간행물과 정보검색공간이 별도로 갖추어져야 하기 때문에 가장 넓은 면적을 차지하고 있음
- 소통이 중심이 되는 중학생들의 동선을 고려하고 효율적인 공간구성을 계획했으며, 개가식으로 구성하여 이용자가 희망하는 자료를 자유롭게 선택하고 편리한 열람공간을 제공함
- 중학교도서관은 중소음 영역으로 학습과 소통을 고려하여 소파형식의 자유로운 열람영역을 다수 구성하며 마루공간을 공간에 따라 선택형으로 구성가능함
- 외부 자연을 조망할 수 있는 조망형 열람공간을 구성하여 독서와 함께하는 휴식공간 및 여가활동공간을 구획함
- 공간을 별도의 실로 구획하기보다 서가로 공간을 분할하여 자연스러운 공간분리를 유도하고자 함
- 공간이 분리구성 되어있는 도서관활용수업실과 다목적실(동아리실)은 목적과 운영사항에 따라서 창작 및 소통공간으로 활용이 가능하며 별도의 공간으로도 운영이 가능하고 공간을 융합하여 활용이 가능하도록 구성함

■ 중학교도서관 Prototype\_교실 4칸

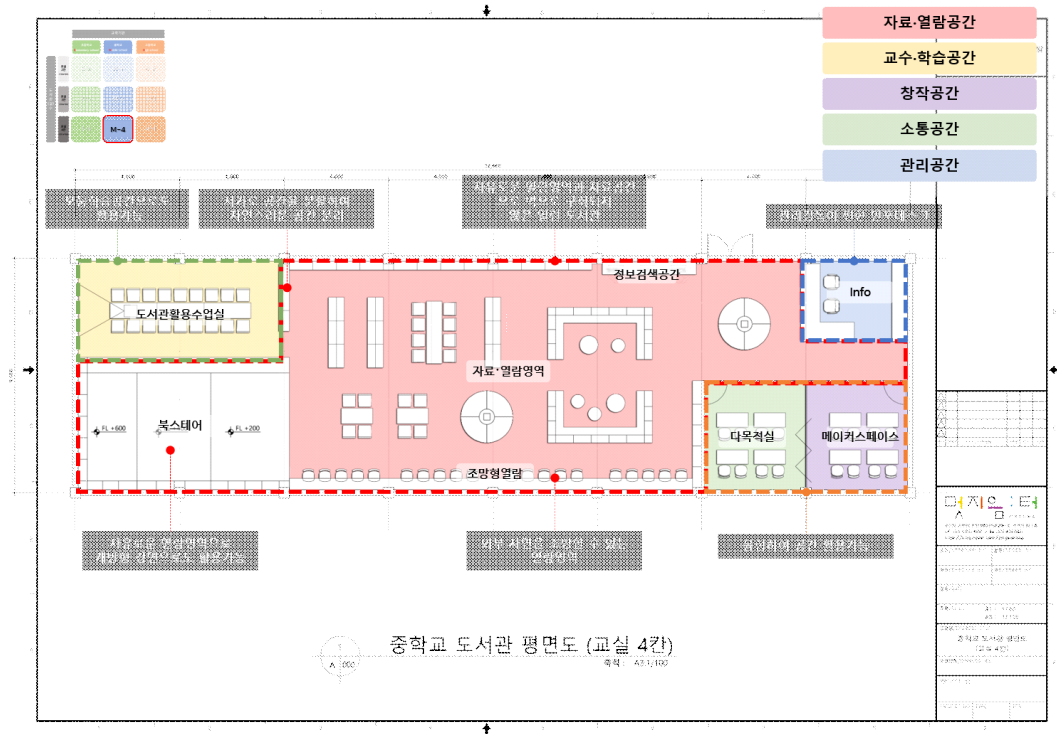

[그림 33] 중학교도서관 Prototype\_교실 4칸

- 교실 4칸의 경우 학교도서관 공간구성 5가지 실별 프로그램 구성이 가능함
- 도서관 출입구에 인포데스크를 설치하여 전체 공간을 쉽게 보며 관리 감독이 편하도록 배치함
- 자료·열람공간이 소통문화 공간으로 하나의 도서관 문화영역으로 구성되었으며 별도의 공간구성 없이 모든 공간이 열람영역화 될 수 있도록 구성함
- 소통이 중심이 되는 중학생들의 동선을 고려하고 효율적인 공간구성을 계획했으며, 개가식으로 구성하여 이용자가 희망하는 자료를 자유롭게 선택하고 편리한 열람공간을 제공함
- 복스태어 공간의 경우 개방형 열람공간으로 자유로운 열람영역으로 운영되며 개방형 강연이 이루어질 수 있어 소통공간의 기능을 수행할 수 있음
- 외부 자연을 조망할 수 있는 조망형 열람공간을 구성하여 독서와 함께하는 휴식공간 및 여가활동 공간을 구획함
- 공간을 별도의 실로 구획하기보다 서가로 공간을 분할하여 자연스러운 공간분리를 유도하고자 함
- 공간이 분리구성 되어있는 도서관활용수업실은 모둠학습공간으로도 활용이 가능하며 목적과 운영 사항에 따라서 교수·학습공간 및 창작, 소통공간으로 활용이 가능함
- 다목적실과 메이커스페이스 공간은 별도의 공간으로도 운영이 가능하며 공간을 융합하여 활용이 가능하도록 구성함

■ 고등학교도서관 Prototype\_교실 2칸

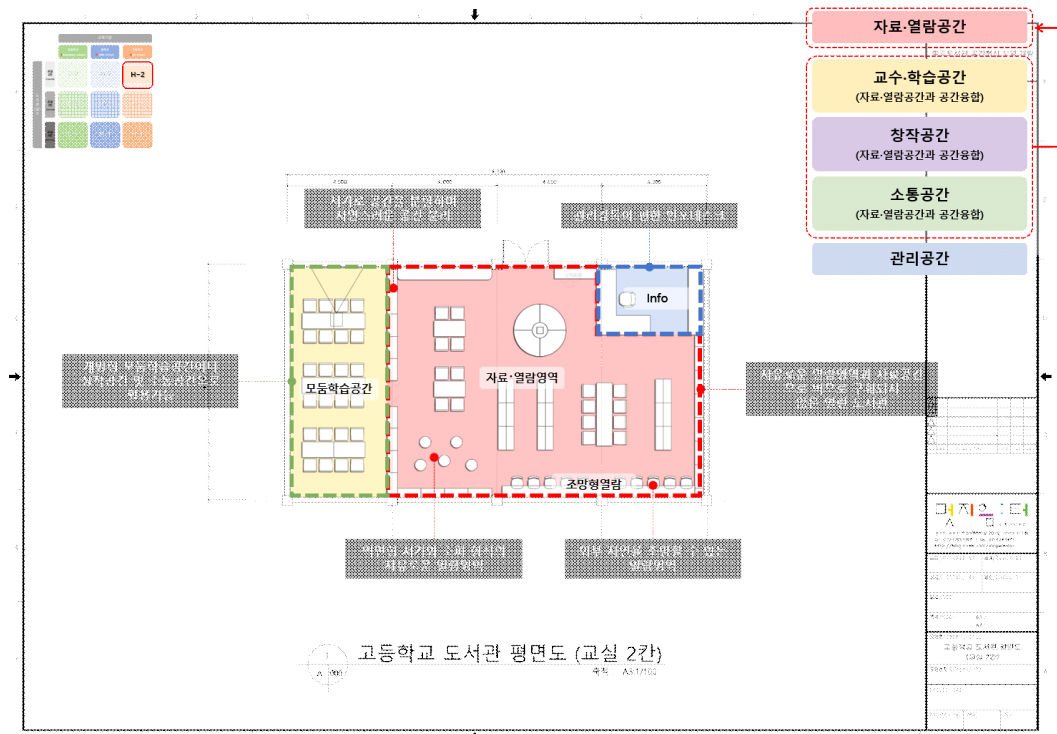

[그림 34] 고등학교도서관 Prototype\_교실 2칸

- 교실 2칸의 경우 시설규모에 따른 한계 때문에 교수·학습공간, 창작공간, 소통공간은 자료·열람공간 내에 합일운영하여 기능을 통일시킴
- 도서관 출입구에 인포데스크를 가깝게 설치하여 전체 공간을 쉽게 보며 관리 감독이 편하도록 배치함
- 자료·열람공간은 가장 넓은 면적을 차지하고 있어 다수 사용자의 동선을 고려한 효율적 공간구성을 계획했으며, 개가식으로 구성하여 이용자가 희망하는 자료를 자유롭게 선택하고 편리한 열람공간을 제공함
- 고등학교도서관은 무소음 영역으로 단순 침묵의 공간이 아닌 학생들의 교류, 협력, 교육이 이루어질 수 있도록 교육중심공간을 계획함
- 외부 자연을 조망할 수 있는 조망형 열람공간을 구성하여 독서와 함께 심신의 건강한 정서 함양을 위한 공간을 구획함
- 공간을 별도의 실로 구획하기보다 서가로 공간을 분할하여 자연스러운 공간분리를 유도하고자 함
- 모듬학습공간은 그룹형 학습을 위한 공간을 필요로 하는 이용자의 요구를 반영하였으며 칸막이 학습실을 이용하는 것이 아닌 개방형 모듬학습공간으로 계획함
- 공간이 분리구성 되어있는 모듬학습공간은 목적과 운영 사항에 따라서 교수·학습공간 및 창작, 소통공간으로 활용이 가능함

■ 고등학교도서관 Prototype\_교실 3칸

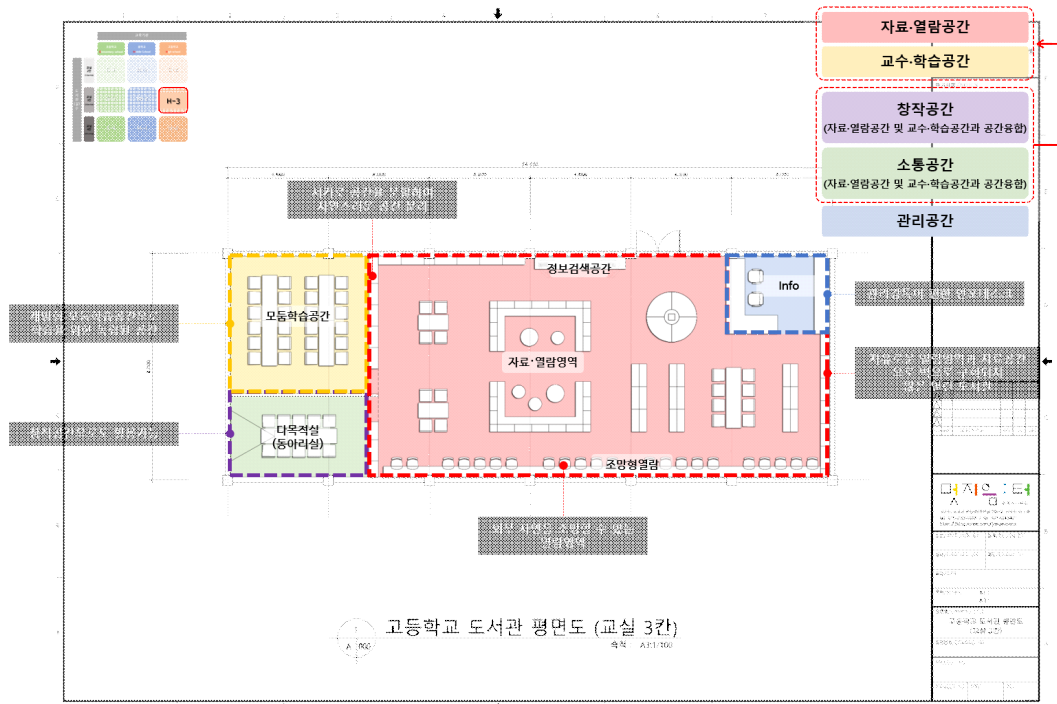

[그림 35] 고등학교도서관 Prototype\_교실 3칸

- 교실 2칸의 경우보다 다분화된 실별 프로그램 공간이 구획가능하며 교실 3칸 또한 시설규모에 따른 한계 때문에 창작공간, 소통공간은 자료·열람공간과 교수·학습공간 내에 합일운영이 이루어짐
- 도서관 출입구에 인포데스크를 가깝게 설치하여 전체 공간을 쉽게 보며 관리 감독이 편하도록 배치하며 교실 2칸의 경우보다 넓은 면적으로 구획 가능함
- 교실 3칸의 자료·열람공간의 경우 일반자료, 학년별(교과연계)자료, 큐레이팅자료 이외에 정기간행물과 정보검색공간이 별도로 갖추어져야 하기 때문에 가장 넓은 면적을 차지하고 있음
- 고등학생들의 동선을 고려하고 효율적인 공간구성을 계획했으며, 개가식으로 구성하여 이용자가 희망하는 자료를 자유롭게 선택하고 편리한 열람공간을 제공함
- 고등학교도서관은 무소음영역으로 단순 침묵의 공간이 아닌 학생들의 교류, 협력, 교육이 이루어질 수 있도록 교육중심공간을 계획함
- 외부 자연을 조망할 수 있는 조망형 열람공간을 구성하여 독서와 함께 심신의 건강한 정서 함양을 위한 공간을 구획함
- 공간을 별도의 실로 구획하기보다 서가로 공간을 분할하여 자연스러운 공간분리를 유도하고자 함
- 모듬학습공간을 별도로 분리구성하여 그룹형 학습을 위한 공간을 필요로 하는 이용자의 요구를 반영하였으며 칸막이 학습실을 이용하는 것이 아닌 개방형 모듬학습공간으로 계획함
- 공간이 분리구성 되어있는 다목적실(동아리실)은 학생자치활동의 기능을 수행할 수 있으며 목적과 운영 사항에 따라서 창작공간으로 활용이 가능함

■ 고등학교도서관 Prototype\_교실 4칸

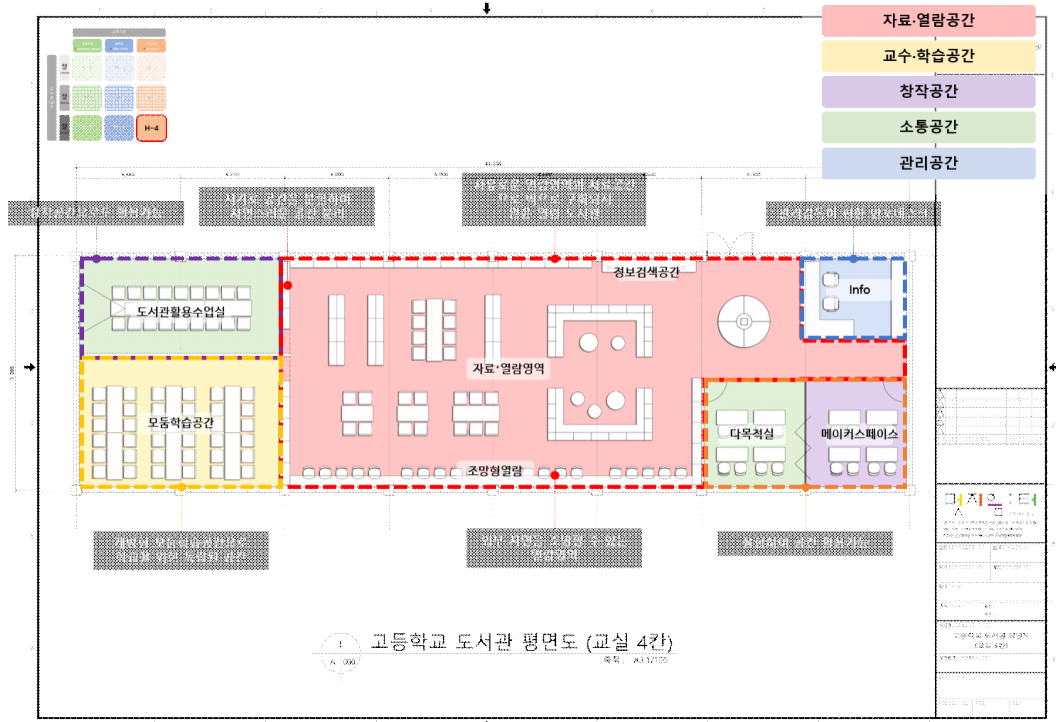

[그림 36] 고등학교도서관 Prototype\_교실 4칸

- 교실 4칸의 경우 학교도서관 공간구성 5가지 실별 프로그램 구성이 가능함
- 도서관 출입구에 인포데스크를 설치하여 전체 공간을 쉽게 보며 관리 감독이 편하도록 배치함
- 자료·열람공간이 소통문화 공간으로 하나의 도서관 문화영역으로 구성되었으며 별도의 공간구성 없이 모든 공간이 열람영역화 될 수 있도록 구성함
- 고등학생들의 동선을 고려하고 효율적인 공간구성을 계획했으며, 개가식으로 구성하여 이용자가 희망하는 자료를 자유롭게 선택하고 편리한 열람공간을 제공함
- 고등학교도서관은 무소음영역으로 단순 침묵의 공간이 아닌 학생들의 교류, 협력, 교육이 이루어질 수 있도록 교육중심공간을 계획함
- 외부 자연을 조망할 수 있는 조망형 열람공간을 구성하여 독서와 함께 심신의 건강한 정서 함양을 위한 공간을 구획함
- 공간을 별도의 실로 구획하기보다 서가로 공간을 분할하여 자연스러운 공간분리를 유도하고자 함
- 모듬학습공간을 별도로 분리구성하여 그룹형 학습을 위한 공간을 필요로 하는 이용자의 요구를 반영하였으며 칸막이 학습실을 이용하는 것이 아닌 개방형 모듬학습공간으로 계획함
- 공간이 분리구성 되어있는 도서관활용수업실은 교수·학습활동의 기능을 수행하며 목적과 운영 사항에 따라서 창작 및 소통공간으로 활용이 가능함
- 다목적실과 메이커스페이스 공간은 별도의 공간으로도 운영이 가능하며 공간을 융합하여 활용이 가능하도록 구성함

#### 4.6. 교실 규모에 따른 도서관 사례 분석

- 기존 학교도서관의 리모델링 사례분석은 단순 마감재의 교환이 아닌 전체 공간을 대상을 확장 및 제기능 회복을 위한 공간개선사례를 중심으로 분석하였음
- 경상남도 내 학교도서관의 리모델링 사례를 분석해야 함이 마땅하나, 본 연구에서 제안하는 부분과 매칭되는 선행 사례가 부재한 점, 도서관 전체 사업 규모와 사업비가 제한적인 점을 고려하여 연구제안점의 근거자료로 활용하기 위해 수도권을 중심으로 한 분석을 시행하였음

##### 4.6.1. 경기도 성남시 상대원초등학교

- 위치 : 경기도 성남시 중원구 순환로214번길 16 상대원초등학교
- 규모 : 교실 4칸



[그림 37] 상대원초등학교 도서관 변경전

- 상대원초등학교는 교실 4칸 규모의 주민개방형 학교도서관 사업을 통해 2017년 개관함
- [그림 37]은 학교도서관으로 변화하기 이전 교실 사진이며 학교도서관의 개관을 통해 지역 주민과 학생의 독서·문화 활동 활성화, 방과 후 맞벌이 가정 아동 이용률 증가, 지역주민 도서관 확충, 마을공동체 역할 등을 기대함

## 제4장. 학교도서관 공간혁신을 위한 가이드라인 개발

- 공간방향설정을 위한 공간 Sample 사례
  - 기존 사전 기획단계에서 도서관 사서, 학부모, 교사, 도서관 이용자가 운영협의체를 구성하여 공간방향설정을 위해 공간 Sample 사례조사가 진행됨
  - 운영협의체의 요구에 따라 Sample 사례사진과 같은 방향의 공간설계가 진행됨
    - 열람 & 장서 공간



[그림 38] 상대원초등학교도서관 공간혁신 Sample Image\_열람&장서 공간

### - 북 스테어



[그림 39] 상대원초등학교도서관 공간혁신 Sample Image\_북 스테어

- 유아 열람실



[그림 40] 상대원초등학교도서관 공간혁신 Sample Image\_유아 열람실

- 로비 & 인포



[그림 41] 상대원초등학교도서관 공간혁신 Sample Image\_로비&인포

## 제4장. 학교도서관 공간혁신을 위한 가이드라인 개발

### ■ 기본설계안

- 열람/장서 공간, 버퍼/인포 공간, 북스테어 공간, 유아 열람공간으로 구분되며 다수 사용자의 동선을 고려하여 설계됨
- 공간 Sample 사례 형태를 반영하여 설계가 이루어졌으며 좌식독서공간, 모듬학습공간, 조망형 열람공간 등으로 세부 실별 프로그램이 구성됨

#### - 공간방향설정



[그림 42] 상대원초등학교도서관 공간혁신 기본설계안\_TOP View

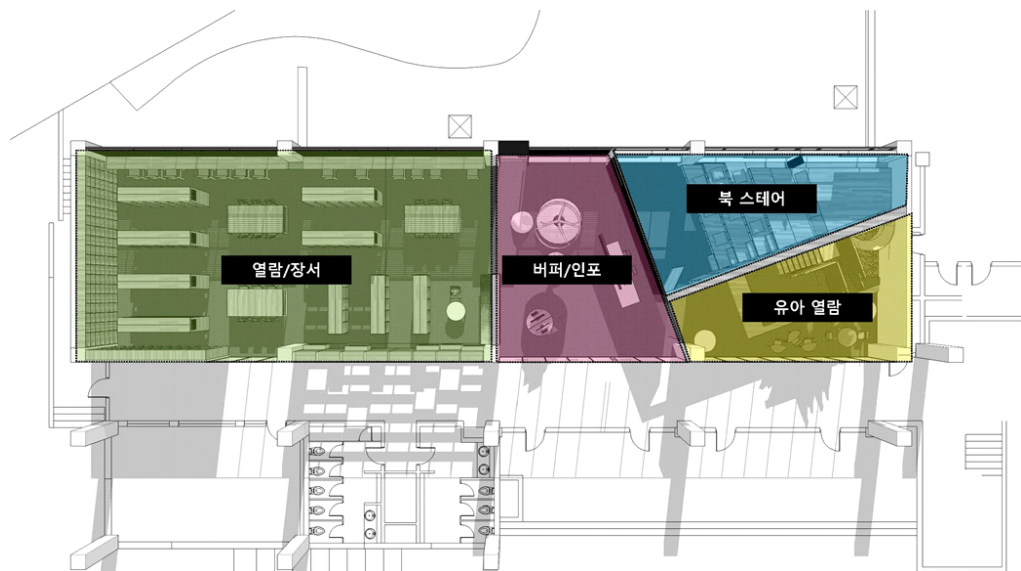

[그림 43] 상대원초등학교도서관 공간혁신 기본설계안\_공간구성

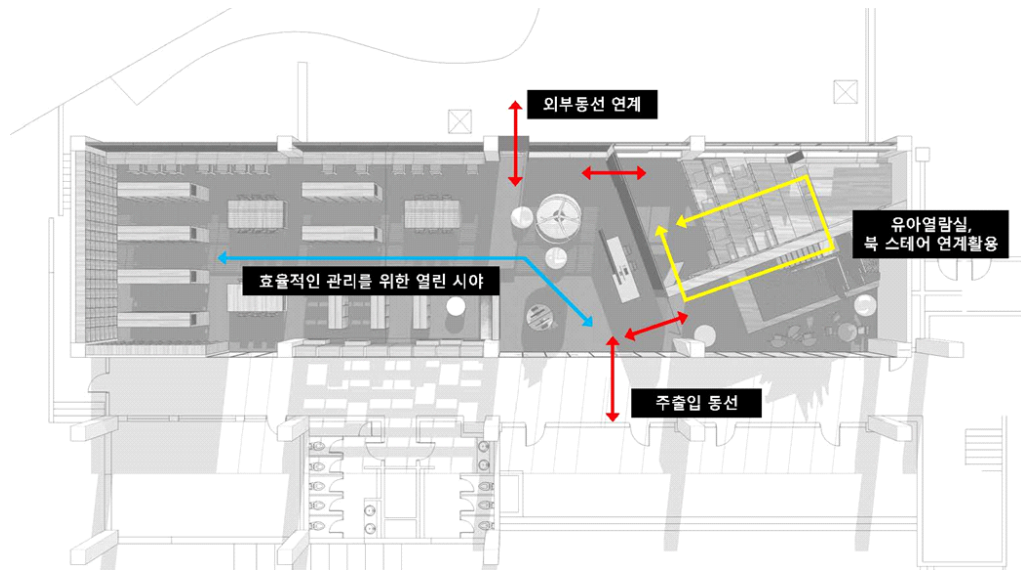

[그림 44] 상대원초등학교도서관 공간혁신 기본설계안\_동선

- 출입구를 중심으로 인포데스크의 위치 선정과 더불어 전체 도서관 공간의 환경적 요인을 고려하여 공간을 분할하였으며 공간 분할에 따라 공간의 영역을 구분하여 역할을 설정하였음
- 인포데스크에서의 시야확보와 더불어 각 영역에 인접할 수 있도록 중심부에 위치하는 것을 우선적으로 고려하였으며, 유아열람구역과 어린이열람영역을 분리하여 소음과 중소음에 따른 공간을 분할하여 계획되었음
- 또한 외부 조망영역과 연계한 열람공간의 구성으로 도서관 내 숨은 공간까지 활용할 수 있도록 하였으며, 장서량 대비 열람좌석을 확보할 수 있도록 구성하였음

- 열람 & 장서 공간



[그림 45] 상대원초등학교도서관 공간혁신 기본설계안\_열람&장서 공간

- 북 스테어



[그림 46] 상대원초등학교도서관 공간혁신 기본설계안 북 스테어

- 기존 장서량을 고려하여 도서관 공간을 재구성하는 것이 필요한데 열람공간의 쾌적성 및 열람좌석의 확보를 위해 서가를 배치하게 되면 기존 장서량을 소화하는데 한계가 있어 공간 내 북스테어를 설치하여 이를 해결하고자 함
- 이를 통해 부족한 열람공간의 확보와 더불어 일부 장서의 보관이 가능할 수 있도록 구성하였음

- 유아 열람실, 북스탠드



[그림 47] 상대원초등학교도서관 공간혁신 기본설계안 유아 열람실, 북스탠드

- 유아 열람실



[그림 48] 상대원초등학교도서관 공간혁신 기본설계안\_유아 열람실 01



[그림 49] 상대원초등학교도서관 공간혁신 기본설계안\_유아 열람실 02

- 로비 & 인포



[그림 50] 상대원초등학교도서관 공간혁신 기본설계안\_로비&인포

#### 4.6.2. 경기도 수원시 권선초등학교

- 위치 : 경기도 수원시 권선구 세지로 126번길 27
- 규모 : 교실 3칸
- 기본설계안
  - 교실 3칸 규모의 권선초의 경우 학부모와 이용자, 학생, 사서교사들이 합쳐진 TF팀을 구성하여 학교도서관 리모델링 협의를 통해 기본설계안이 도출됨
  - 별도의 공간구성 없이 모든 공간이 열람영역화 될 수 있도록 설계됨
  - 놀이공간 형태의 미끄럼틀 및 북스테어 구성을 통해 초등학생 이용자가 지속해서 도서관을 찾을 수 있도록 설계가 진행됨

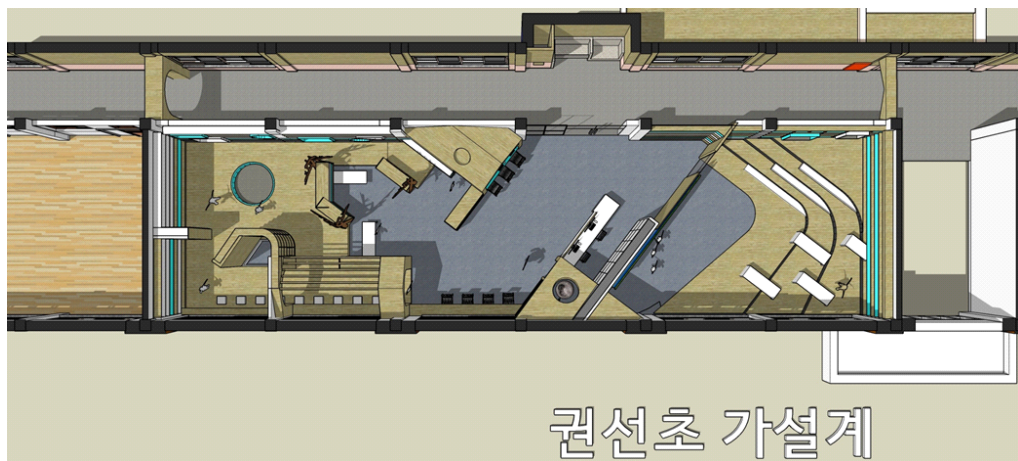

[그림 51] 권선초등학교도서관 공간혁신 기본설계안\_TOP View

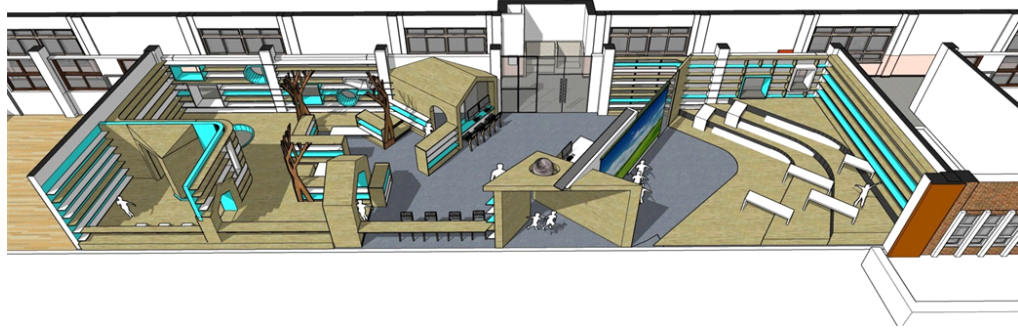

[그림 52] 권선초등학교도서관 공간혁신 기본설계안\_Perspective View

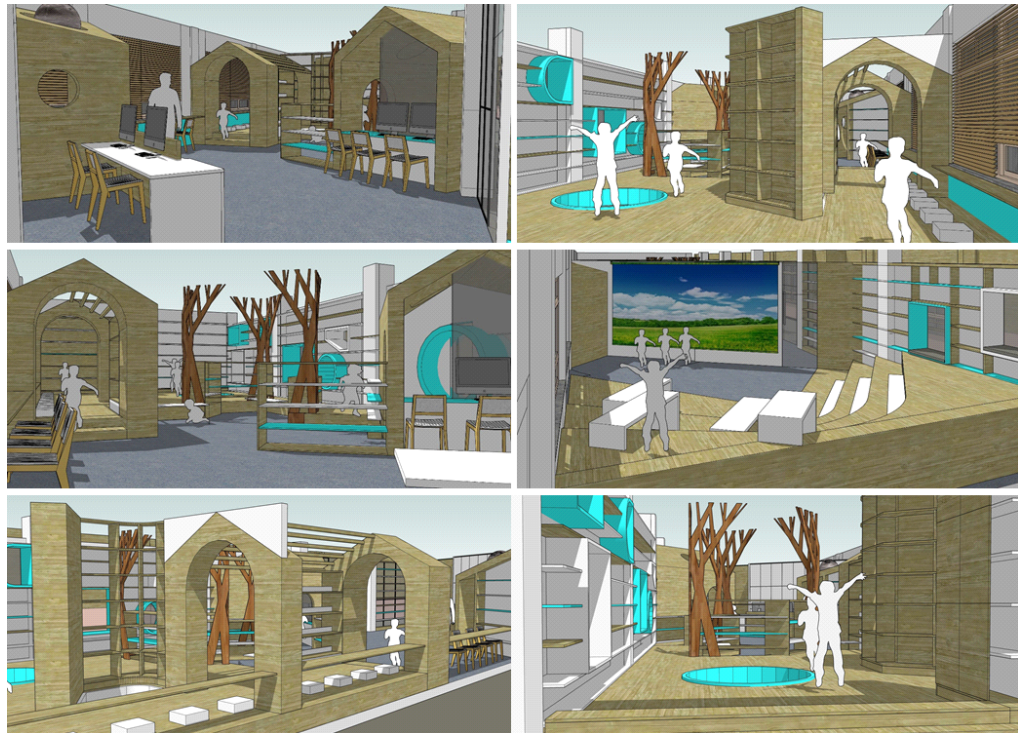

[그림 53] 권선초등학교도서관 공간혁신 기본설계안\_세부 투시도 01

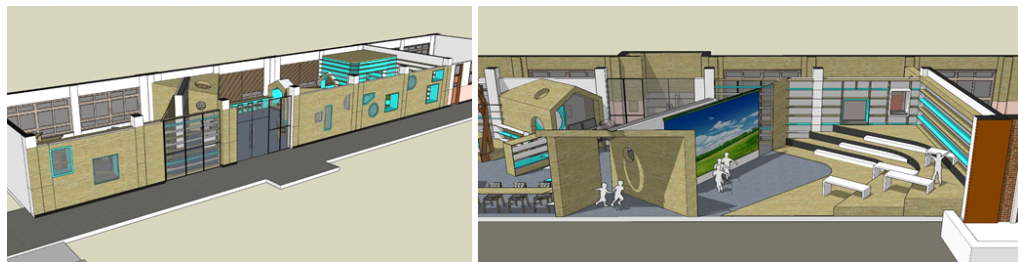

[그림 54] 권선초등학교도서관 공간혁신 기본설계안\_세부 투시도 02

### 4.6.3. 경기도 수원시 신곡초등학교

- 위치 : 경기도 수원시 권선구 정조로544번길 13-7
- 규모 : 교실 4칸
- 학교도서관 리모델링 이미지맵
  - 신곡초등학교의 경우 학부모와 이용자, 학생, 사서교사들이 합쳐진 TF팀을 구성하여 학교 도서관 리모델링에 따른 컨셉 설정부터 주제어, 매칭사례, 이미지 모티브 등 이미지 맵을 작성함
  - 학교도서관 리모델링 이미지맵

## 꿈나린 도서관

꿈 ★★★

1. 명사 잡자는 동안에 깨어 있을 때와 마찬가지로 여러 가지 사물을 보고 듣는 경신 현상.
2. 명사 실현하고 싶은 희망이나 이상
3. 명사 실현될 가능성이 아주 적거나 전혀 없는 헛된 기대나 생각.

나리다 [나리다]  
동사 → 내리다.  
표준국어대사전

나릿을  
명사 '넷물'의 옛말.

**아이들의 꿈이 넷물처럼 자유롭게 흘러 내려  
시나브로 스며든다.**

[그림 55] 신곡초등학교 TF팀\_학교도서관 리모델링 이미지맵 컨셉



[그림 56] 신곡초등학교 TF팀\_학교도서관 리모델링 이미지맵 이미지 모티브

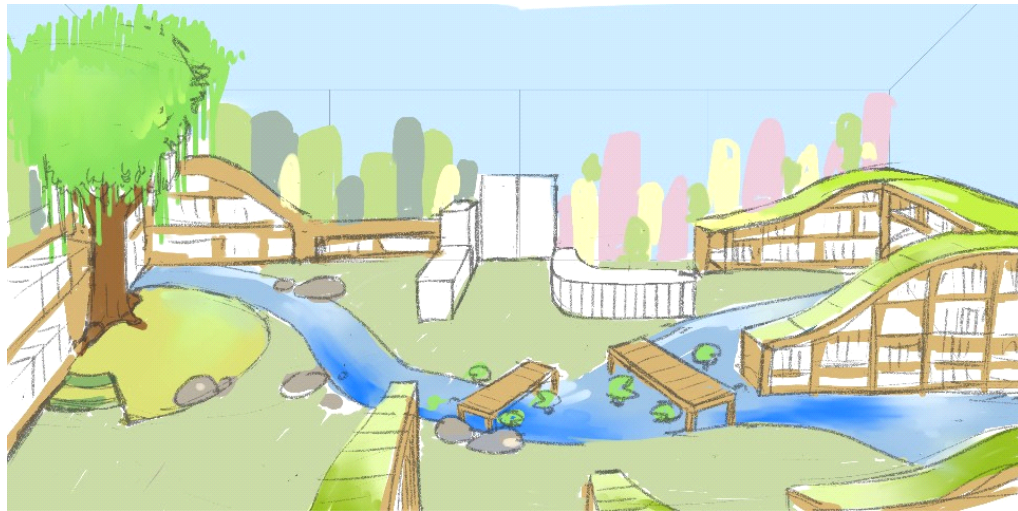

- 자연을 모티브로 한 자연친화적 디자인
- 전체적인 컬러는 화이트와 우드/그린과 블루가 포인트
- 조약돌모양의 안락한 쿠션, 연잎으로 동선유도
- 창틀벤치, 프라이빗한 1인 독서구역, 서고책장의 울동성
- 버드나무중심으로 액티브한 공간구성

[그림 57] 신곡초등학교 TF팀 학교도서관 리모델링 이미지맵 공간방향설정 01



[그림 58] 신곡초등학교 TF팀 학교도서관 리모델링 이미지맵 공간방향설정 02

#### ■ 기본설계안

- TF팀과의 협의를 통해 공간을 기획했으며 기획사항에 따라 공간이 상세히 계획되었고 이와같은 내용을 공간에 반영하여 기본설계안이 도출됨
- 별도의 공간구성 없이 모든 공간이 열람영역화 될 수 있도록 설계됨
- 자연을 모티브로한 공간방향으로 하여 쿠션베드로 시냇물을 구성하고 연잎쿠션을 함께 구성하여 물이 흐르는 느낌을 줄 수 있었으며 이외에 요구사항 또한 공간형태에 반영하여 설계가 진행됨

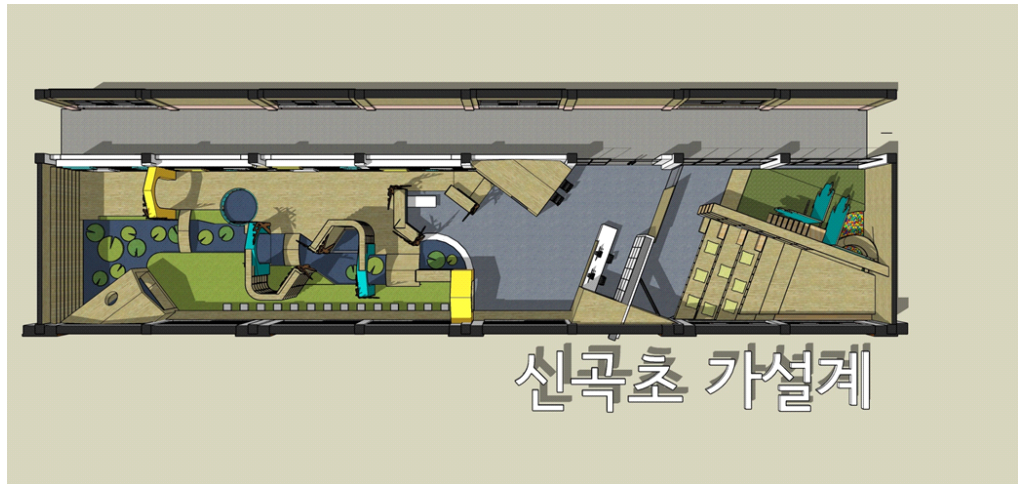

[그림 59] 신곡초등학교도서관 공간혁신 기본설계안\_TOP View

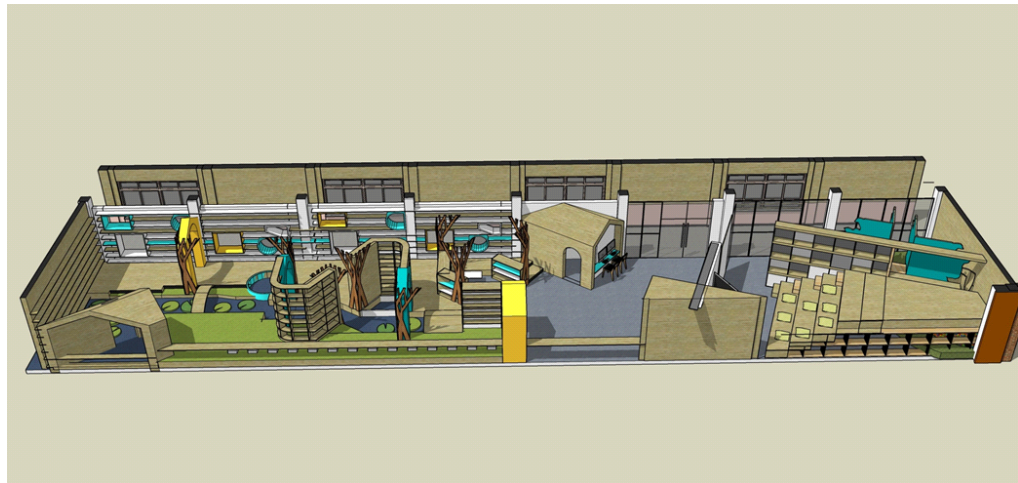

[그림 60] 신곡초등학교도서관 공간혁신 기본설계안\_Perspective View



[그림 61] 신곡초등학교도서관 공간혁신 기본설계안\_세부 투시도 01



[그림 62] 신곡초등학교도서관 공간혁신 기본설계안\_세부 투시도 02

## 4.7. 공사비 가이드라인 및 사업추진절차

### 4.7.1. 공사비 Guide-line

- 학교도서관의 각 규모별 공사비는 다음 표[그림 63]와 같으며, 교실 1칸의 경우 리모델링이 무의미함에 따라 교실 2칸 이상부터 구성하는 것을 권장함
- 설계비는 [공공발주사업에 대한 건축사의 업무범위와 대가기준]에 근거하여 공사금액에 따른 설계비 비율로 계상하였으며, 건축, 기계, 전기, 통신, 소방, 조경 등 제반분야의 설계비, 지질조사비를 포함하였음
- 시설공사비는 바닥, 벽체, 천장 등 시설공사 및 각종 폐기물 처리비용(석면처리비는 적용 대상일 경우에만 적용)으로 구성하였음
- 시설공사비에는 시설의 일부인 제작가구비용이 합일되어 있으며, 다음의 표에서 제시하고 있는 비율은 현장상황에 따라 자유롭게 조절이 가능함
- 시설설비공사비는 도서관의 조성을 위한 기계, 설비, 전시, 통신, 소방 등 제반비용이 포함되어 있으며, 현장상황에 맞게 비율은 조정하되 제시되어 있는 비율범위를 준용할 것을 권장함
- 가구구입비는 별도의 자산취득 항목으로 앞서 언급된 제작가구비용과는 별개로 기성 가구구입을 위한 비용으로 구성되어 있으며, 지정된 비율을 따르되 현실적인 부분을 고려하여 6-8%의 비율책정을 권장함



### 4.7.2. 학교도서관 리모델링 사업 프로세스

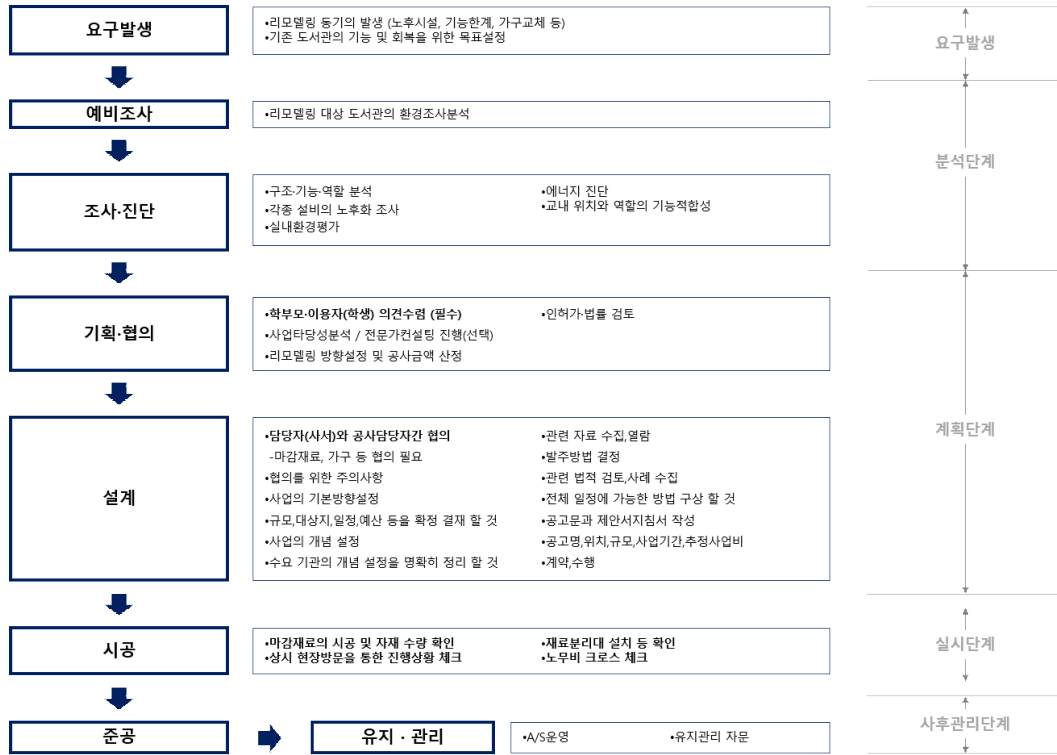

[그림 64] 학교도서관 리모델링 사업 프로세스

- 리모델링은 크게 요구발생, 분석단계, 계획단계, 실시단계, 사후관리단계로 나뉨
- 학교도서관의 리모델링 공사는 리모델링 요구발생, 리모델링 예비조사, 리모델링 조사·진단, 리모델링 기획·협의를, 리모델링 설계, 리모델링 시공, 준공 및 유지·관리로 이루어짐
- 리모델링 절차는 시설의 노후화 정도, 요구되는 기능 공간에 대한 검토, 소요 예산 범위 등을 종합적으로 판단하여 [그림 64]와 같은 흐름을 가지고 진행됨
- 학교도서관 리모델링 프로젝트를 추진할 때 계획 및 실시단계에서 필수적으로 고려되어야 하는 사항이 있음
- 기획·협의를 단계에서 학부모·이용자(학생) 의견수렴이 필수적으로 요구되며 설계단계에서 담당자(사서)와 공사담당자간 협의를 필수적으로 필요로 함
- 시공단계에서 마감재료의 시공 및 자재 수량 확인, 재료분리대 설치 등 확인, 상시 현장방문을 통한 진행상황 체크, 노무비 크로스 체크가 필수적으로 요구되며 제대로 이루어지지 않을 경우 품질의 차이가 나타남

**부록**

**내가 만드는 학교도서관 D.I.Y**



## 부록 내가 만드는 학교도서관 D.I.Y

### 내가 만드는 학교도서관 D.I.Y

- 연구진이 제안한 각 유형별 Prototype 공간을 바탕으로 직접 설계할 수 있도록 교실 2칸 규모의 평면도와 가구모듈을 제안함
- 앞서 제안된 학교급별 교실칸수에 따른 공간구성의 내용을 기준으로 각 도서관에 맞는 공간배치를 사전에 계획해볼 수 있는데, 현장별로 각기 다른 상황을 보유하고 있기 때문에 참고용으로 활용하는 것을 권장함
- 평면도면 및 가구도면 Scale은 A4기준 1/100의 Scale로 구성되었으며 가구모듈은 가구평면도, 가구입면도, 사례사진을 함께 구성함
- 3칸과 4칸의 교실규모에는 2칸 기준 도면을 잘라 이어 붙여 활용할 수 있음
- 각 도면과 가구를 활용하여 학교도서관의 공간구성을 사전에 진행할 수 있으며, 이해를 돕기위해 각 가구의 사례사진을 같이 첨부하였음
- 제시한 가구모듈의 사례사진이 가구평면도와 100% 일치하지 않으며 도면 이해를 돕기 위한 참고용 사례사진으로 보아야 함
- 제작가구의 경우 치수는 임의로 작성되었으며 공간에 맞게 추가구성이 가능함
- 본 보고서에서 제안된 가구는 도서관에서 주로 사용되는 가구의 구성을 중심으로 제안하였으며, 공간 내 개략적 가구의 배치와 공간의 이해를 돕기위해 제안된 가구로 다양한 가구의 구성이 가능하기 때문에 스케일에 대한 이해를 기반으로 홈페이지를 활용한 정보수집이 필요함
- 향후 학교도서관의 공간계획에 따라 각 가구들을 잘라서 공간 내에 배치해볼 수 있으며, 여러 장을 출력하여 활용할 수 있음
- 연구보고서에서 제안된 공간의 형태가 각 현장에 매치되지 않는다면 해당 도서관의 도면을 1/100의 스케일에 맞춰 출력한 후 가구배치의 계획이 가능함



Prototype 교실 2칸 (예시)

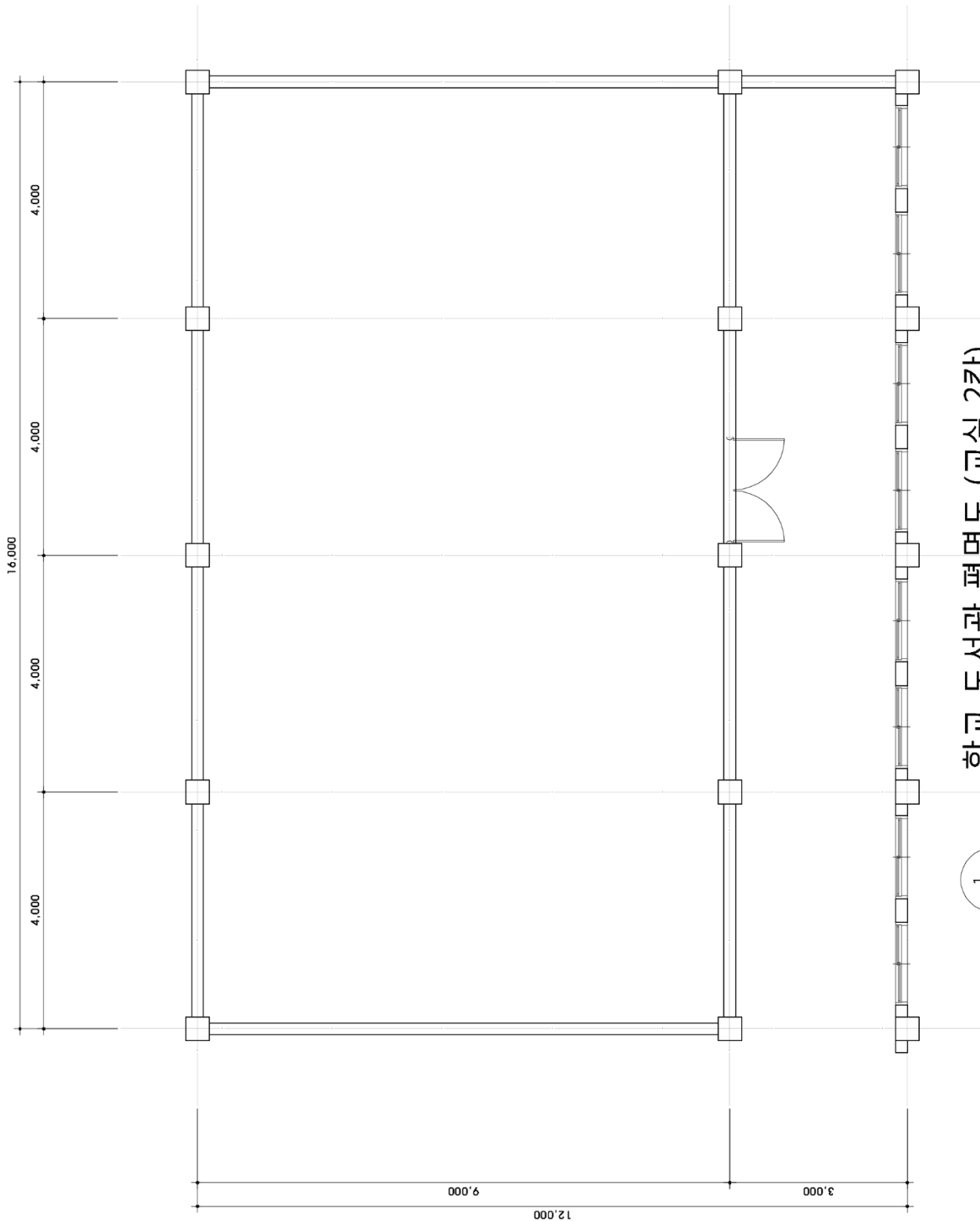

학교 도서관 평면도 (교실 2칸)

축척 : A4:1/100

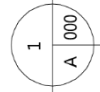



## Prototype 서가

- Top View (Scale - A4 : 1/100)

- 4단 서가

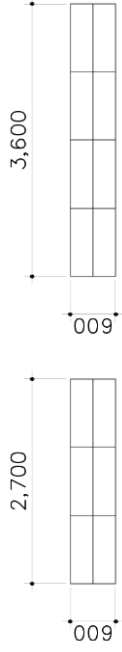

- 6단 서가

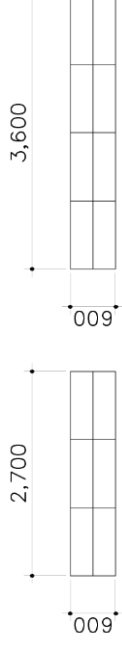

- Elevation View (Scale - A4 : 1/100)

- 4단 서가

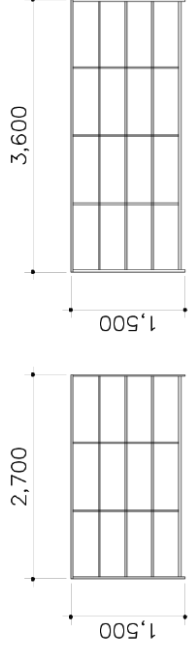

- 6단 서가

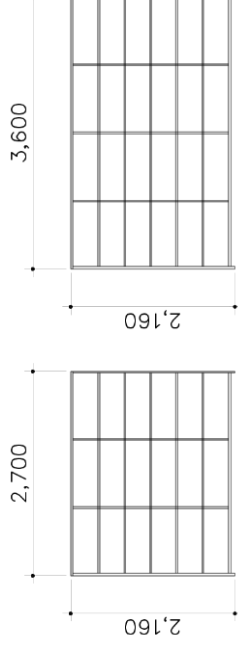

- Sample Image

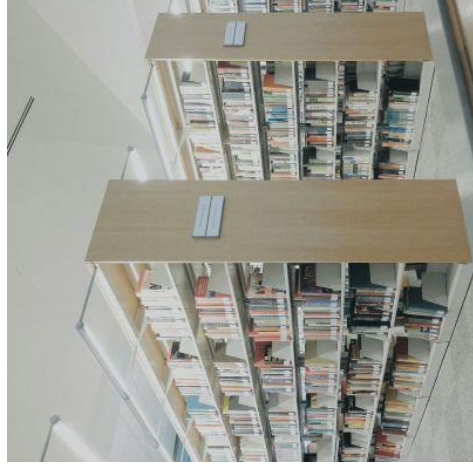



## 4단 곡면서가 (모듈 조합형)

- Top View (Scale - A4 : 1/100)

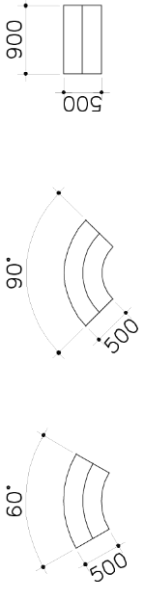

- Elevation View (Scale - A4 : 1/100)

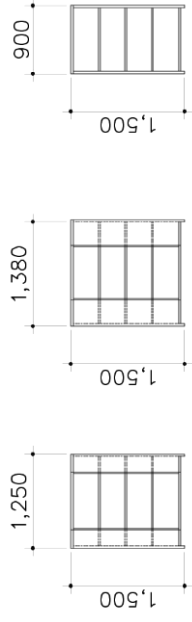

- Sample Image

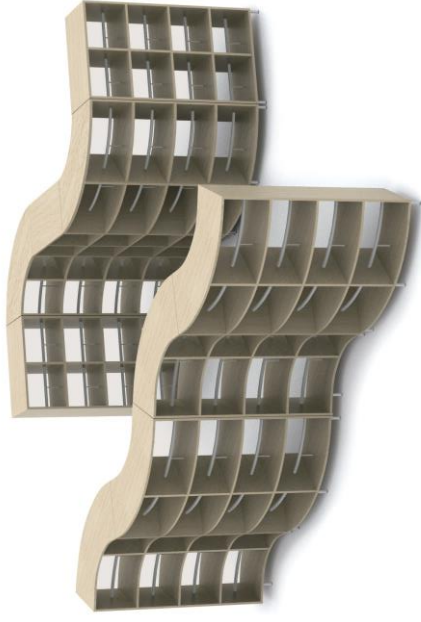



## Design 서가

- **Top View (Scale - A4 : 1/100)** 공간에 따라 맞춤 제작 가능

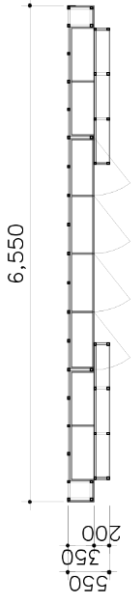

- **Elevation View (Scale - A4 : 1/100)**

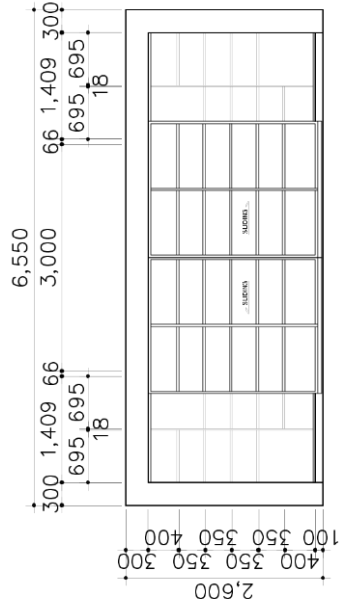
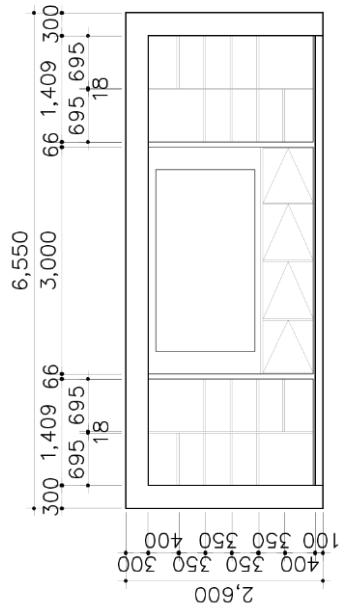

- **Sample Image**

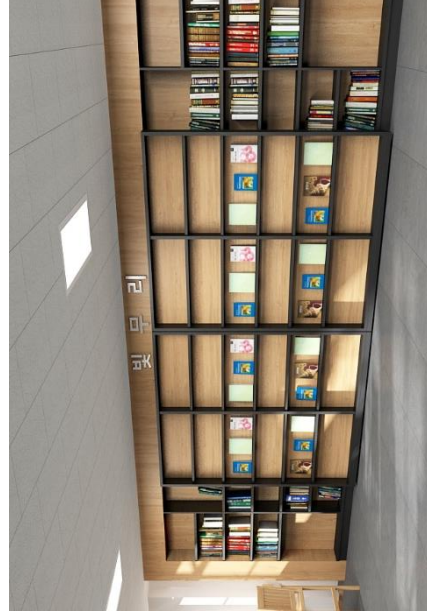



# Design 서가

- **Top View (Scale - A4 : 1/100)** 공간에 따라 맞춤 제작 가능

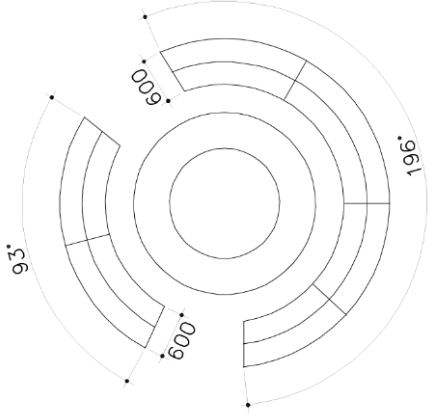

- **Elevation View (Scale - A4 : 1/100)**

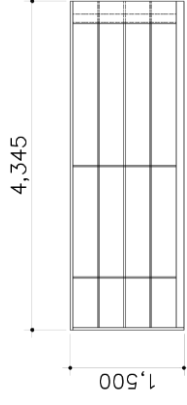

- **Sample Image**





# Design 서가

- **Top View (Scale - A4 : 1/100)** 공간에 따라 맞춤 제작 가능
- **Elevation View (Scale - A4 : 1/100)**

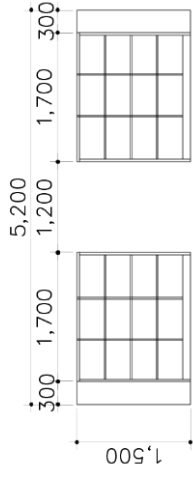
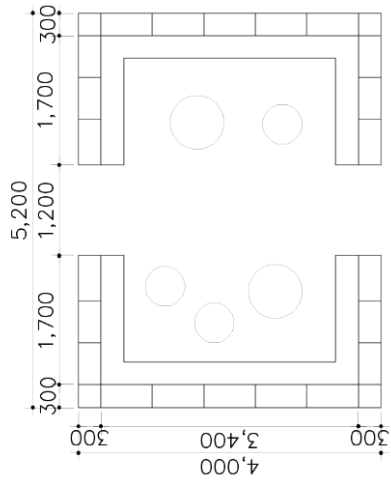

- **Sample Image**









# Sofa

- Top View (Scale - A4: 1/100)

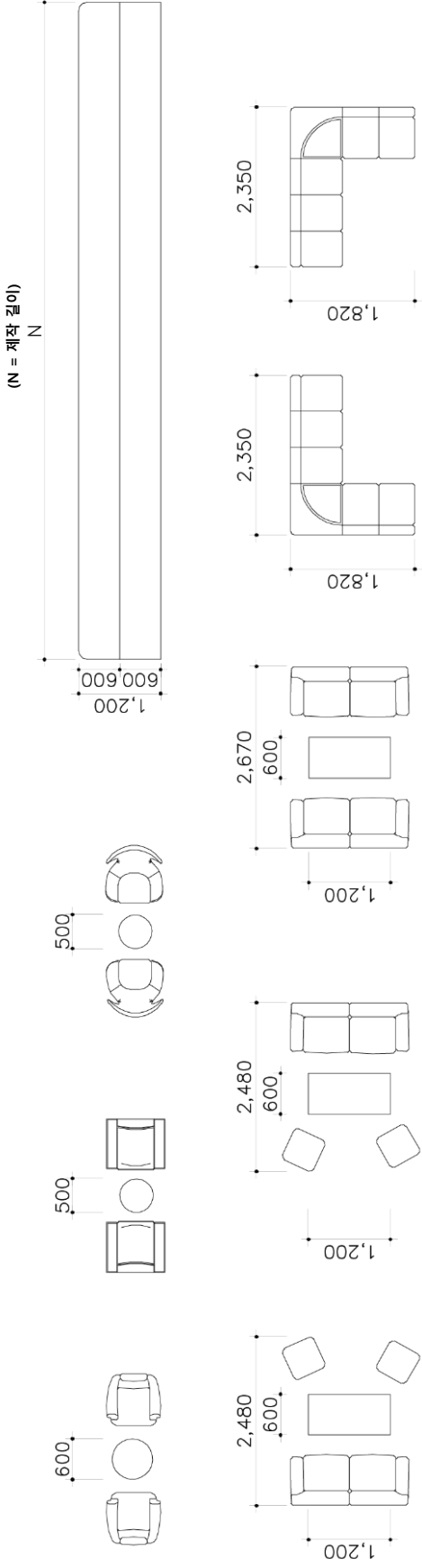

- Sample Image

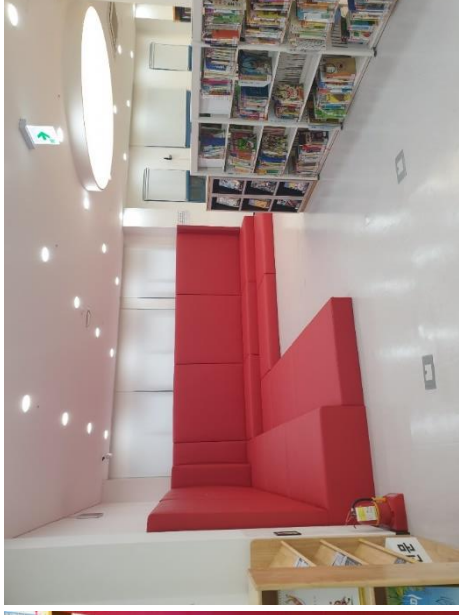



# Sofa

- Top View (Scale - A4: 1/100)

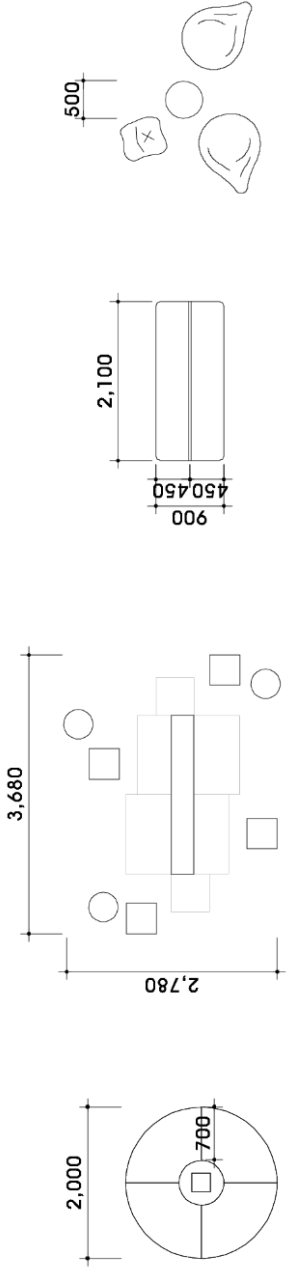

- Sample Image

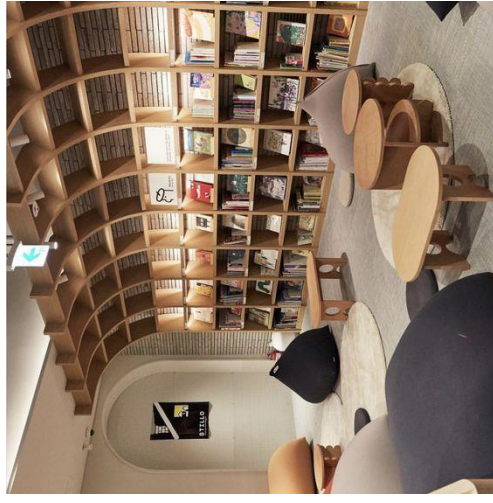
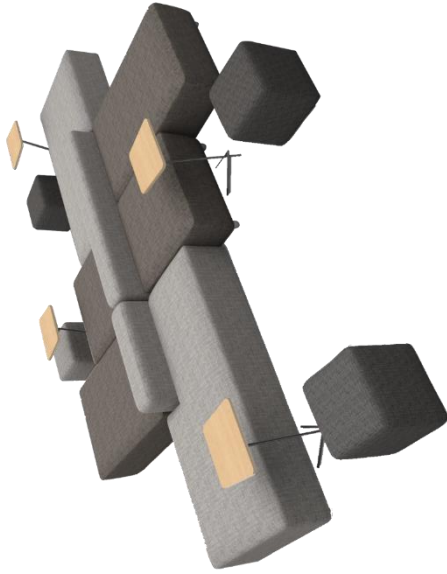



## Other seats

- **Top View (Scale - A4: 1/100)**

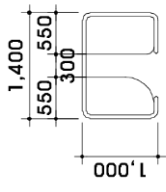
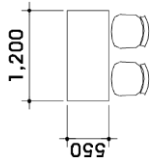
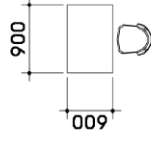
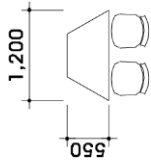
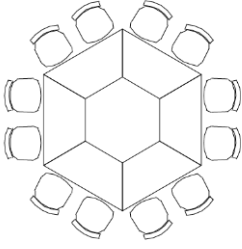
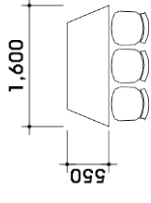
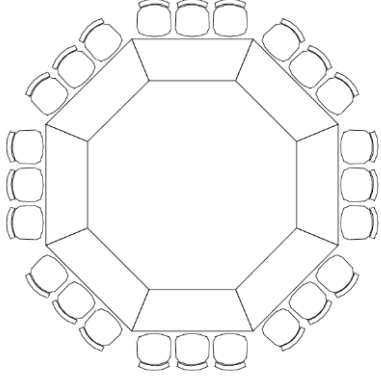

- **Sample Image**

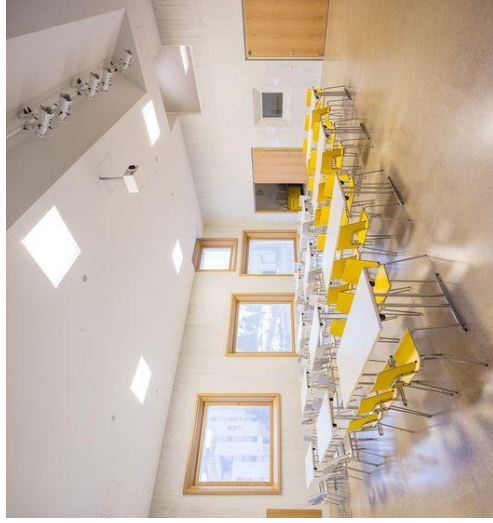



# Cube

- **Top View (Scale - A4 : 1/100)** 공간에 따라 맞춤 제작 가능

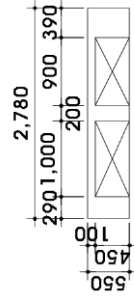
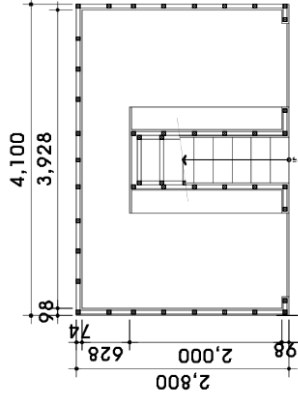

- **Elevation View (Scale - A4 : 1/100)**

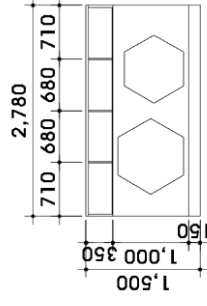
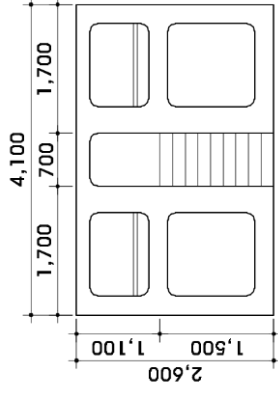

- **Sample Image**





# 마루공간

- **Top View (Scale - A4 : 1/100)** 공간에 따라 맞춤 제작 가능

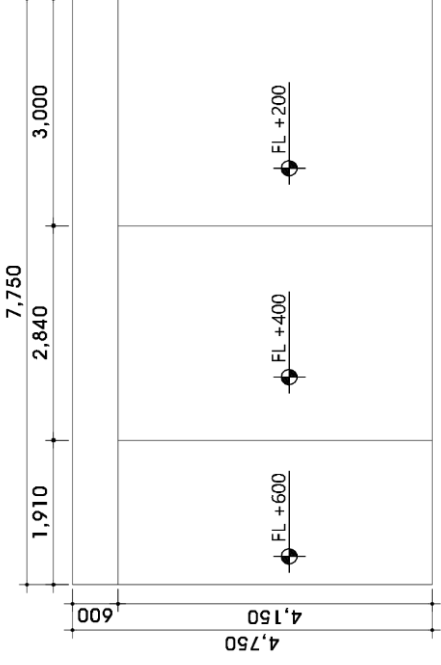
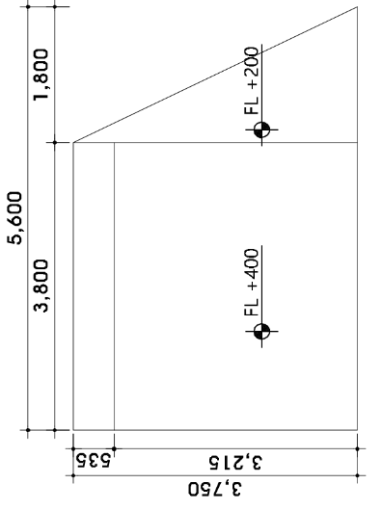

- **Elevation View (Scale - A4 : 1/100)**

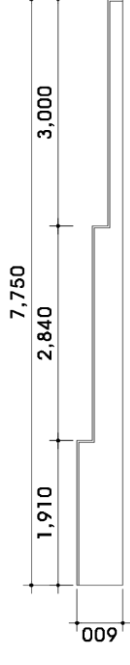
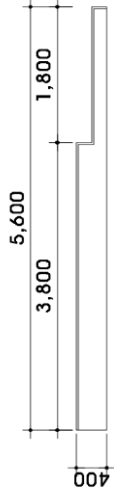

- **Sample Image**

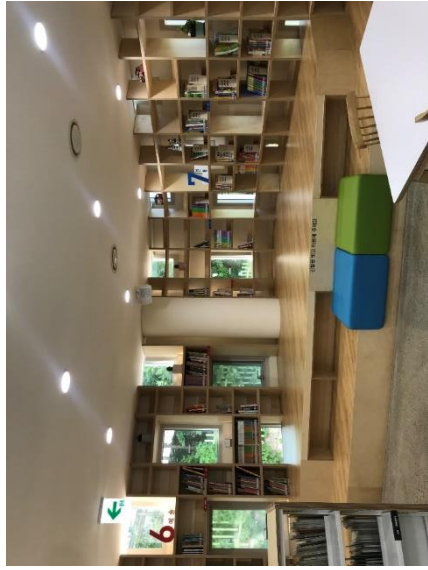



# 마루공간

- **Top View (Scale - A4 : 1/100)** 공간에 따라 맞춤 제작 가능

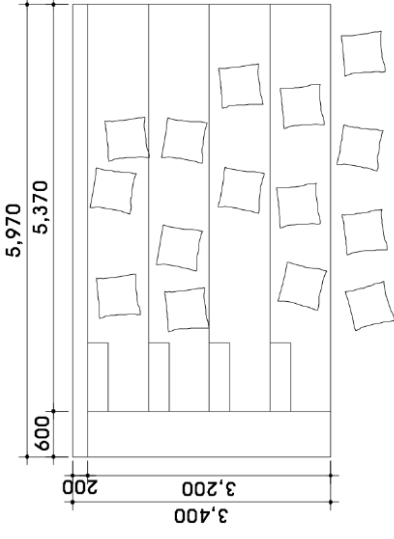
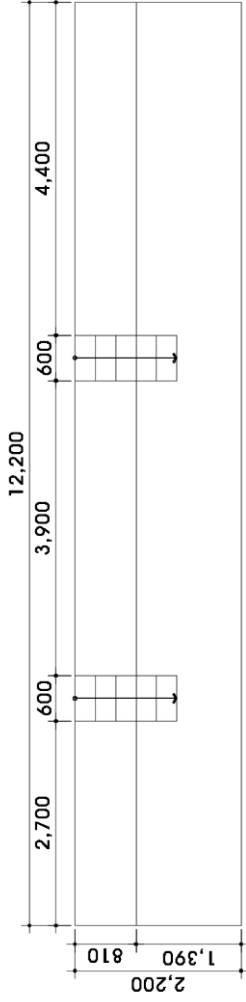

- **Elevation View (Scale - A4 : 1/100)**

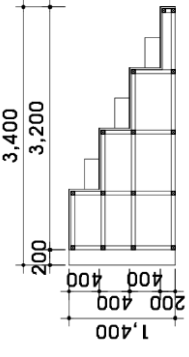
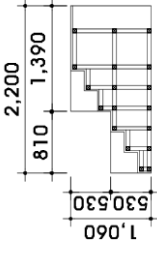

- **Sample Image**

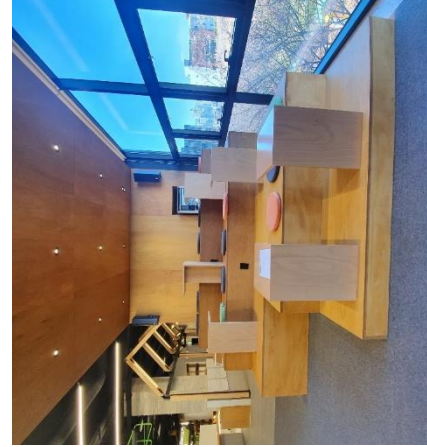
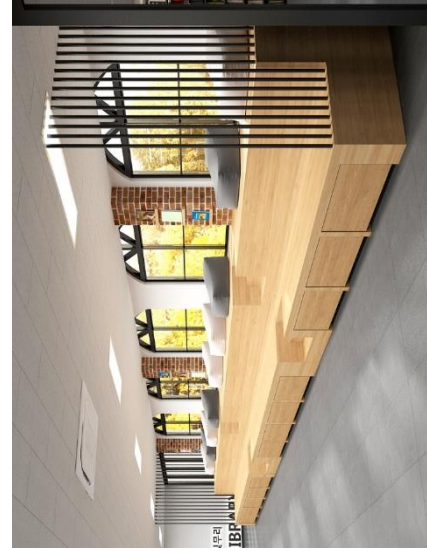
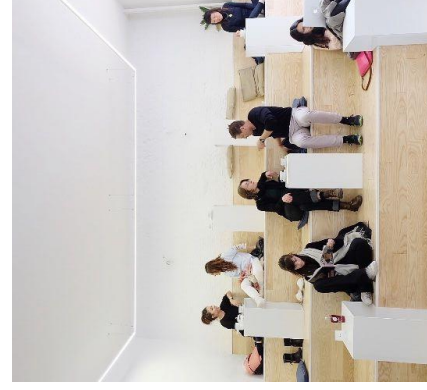



# 정보검색대

- Top View (Scale - A4 : 1/100)

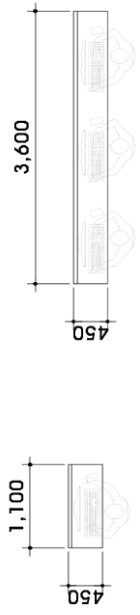

- Sample Image





# Info desk

- Top View (Scale - A4: 1/100)

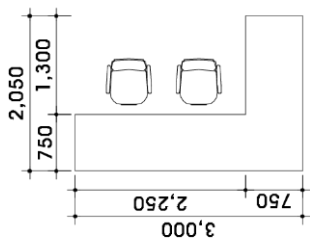
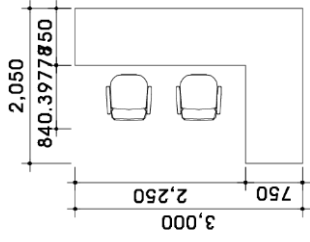
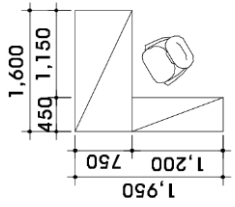
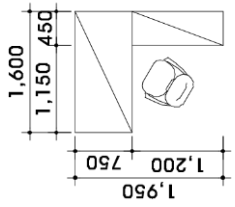
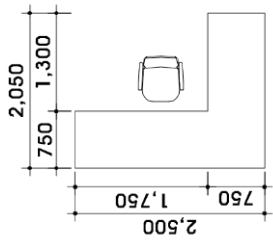
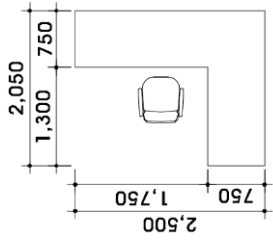

- Sample Image





## Info desk

- Top View (Scale - A4 : 1/100)

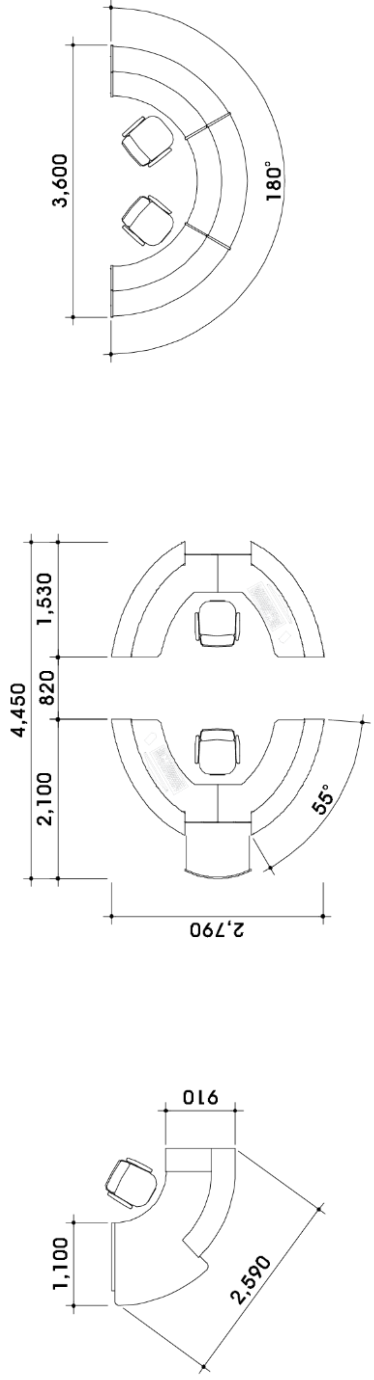

- Sample Image





미래교육을 위한 학교도서관 공간혁신 모델 개발 연구진

순번	구분	이름	역할	비고
1	책임연구원	고 재 민	연구총괄	수원과학대학교 실내건축디자인과 부교수
2	연구원	박 종 원	동선구성 및 공간혁신모델 수립	멋지움터 건축사사무소 대표 건축사 (소장)
3	연구원	이 승 모	컨셉에 따른 공간구성 예산계획 수립	멋지움터 건축사사무소 디자인설계팀장
4	연구원	연 수 진	관련된 각종 문헌, 자료조사 및 분석 사례분석을 통한 시사점 도출	멋지움터 건축사사무소 디자인설계팀 대리
5	연구보조원	김 영 은	경상남도 학교도서관 분석 시사점을 기반으로 한 프로그램 분석	수원과학대학교 산학협력단 문화공간디자인연구소 연구원
6	연구보조원	정 어 진	현황분석에 따른 문제점 도출 공간혁신모델 수립	수원과학대학교 산학협력단 문화공간디자인연구소 연구원



미래교육을 위한  
학교도서관 공간혁신 모델 개발

